

22332 CC/W33 SKF

Сферические роликоподшипники

ТИП: Роликоподшипники, Сферические, Двухрядные, Радиальные, самоустанавливающиеся

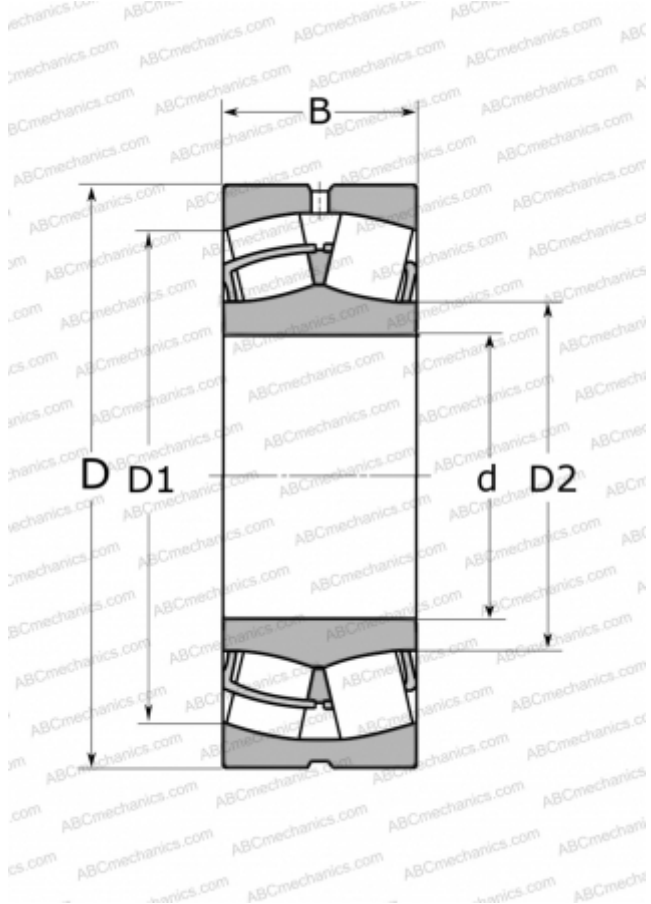

Технические характеристики

РАЗМЕРЫ, ММ

d	160,000
D	340,000
D1	282,000
D2	200,000
B	114,000

МАССА, КГ

52,000

ПРОИЗВОДИТЕЛЬ

[SKF](#)

АНАЛОГИ

ABC	22332 W33
FAG	22332 MB
TORRINGTON	22332(160 SD 23)

РАСЧЕТНЫЕ ДАННЫЕ

Номинальная динамическая грузоподъёмность, C	1600,000 кН
Номинальная статическая грузоподъёмность, C ₀	1960,000 кН
Предел усталостной прочности, P _u	160,000 кН
Номинальная частота вращения	1500 об/мин
Предельная частота вращения	1900 об/мин