

23034 CC/W33 SKF

Сферические роликоподшипники

ТИП: Роликоподшипники, Сферические, Двухрядные, Радиальные, самоустанавливающиеся

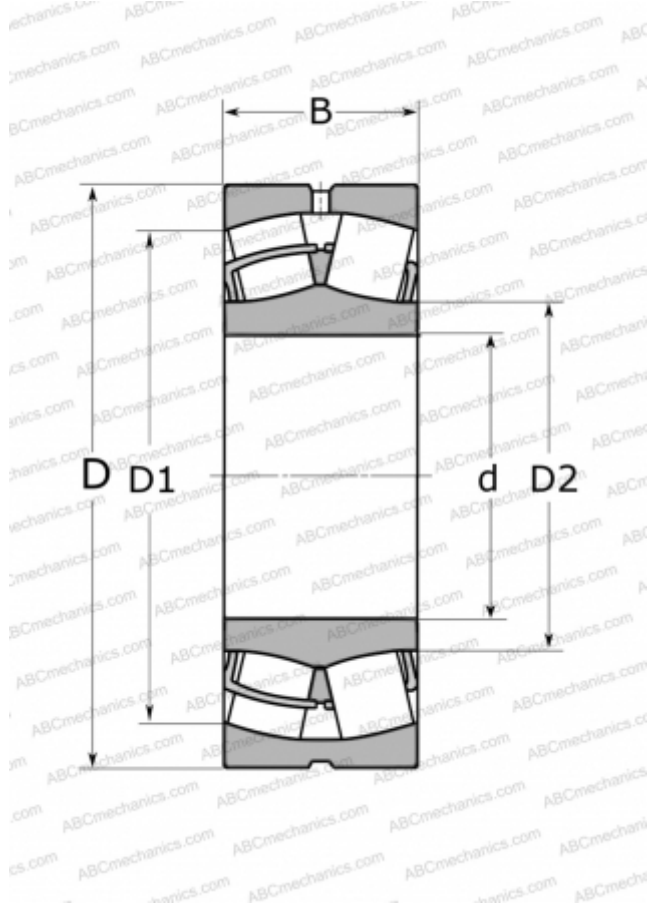

Технические характеристики

РАЗМЕРЫ, ММ

d	170,000
D	260,000
D1	232,000
D2	191,000
B	67,000

МАССА, КГ

13,000

ПРОИЗВОДИТЕЛЬ

[SKF](#)

АНАЛОГИ

ABC	23034 W33
FAG	23034 S MB
TORRINGTON	23034(170 SD 30)

РАСЧЕТНЫЕ ДАННЫЕ

Номинальная динамическая грузоподъёмность, C	710,000 кН
Номинальная статическая грузоподъёмность, C ₀	1060,000 кН
Предел усталостной прочности, P _u	100,000 кН
Номинальная частота вращения	2200 об/мин
Предельная частота вращения	2800 об/мин