

## 23036 CC/W33 SKF

Сферические роликоподшипники

ТИП: Роликоподшипники, Сферические, Двухрядные, Радиальные, самоустанавливающиеся

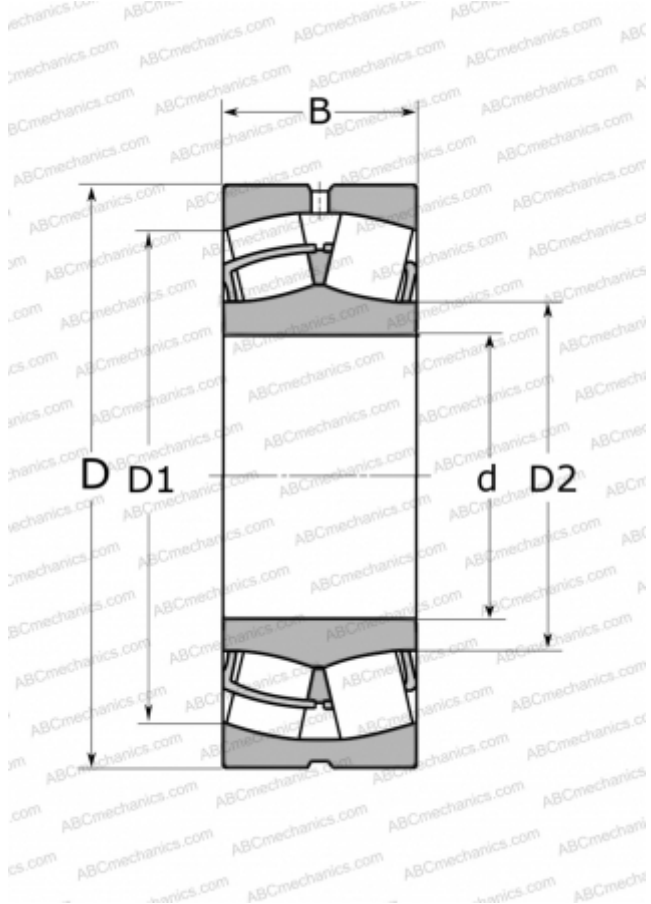

### Технические характеристики

#### РАЗМЕРЫ, ММ

d	180,000
D	280,000
D1	249,000
D2	204,000
B	74,000

#### МАССА, КГ

17,000

#### ПРОИЗВОДИТЕЛЬ

[SKF](#)

#### АНАЛОГИ

ABC	<a href="#">23036 W33</a>
FAG	<a href="#">23036 S MB</a>
TORRINGTON	<a href="#">23036(180 SD 30)</a>

#### РАСЧЕТНЫЕ ДАННЫЕ

Номинальная динамическая грузоподъёмность, C	830,000 кН
Номинальная статическая грузоподъёмность, Co	1250,000 кН
Предел усталостной прочности, Pu	114,000 кН
Номинальная частота вращения	2000 об/мин
Предельная частота вращения	2600 об/мин