

22236 W33 ABC

Сферические роликоподшипники

ТИП: Роликоподшипники, Сферические, Двухрядные, Радиальные, самоустанавливающиеся

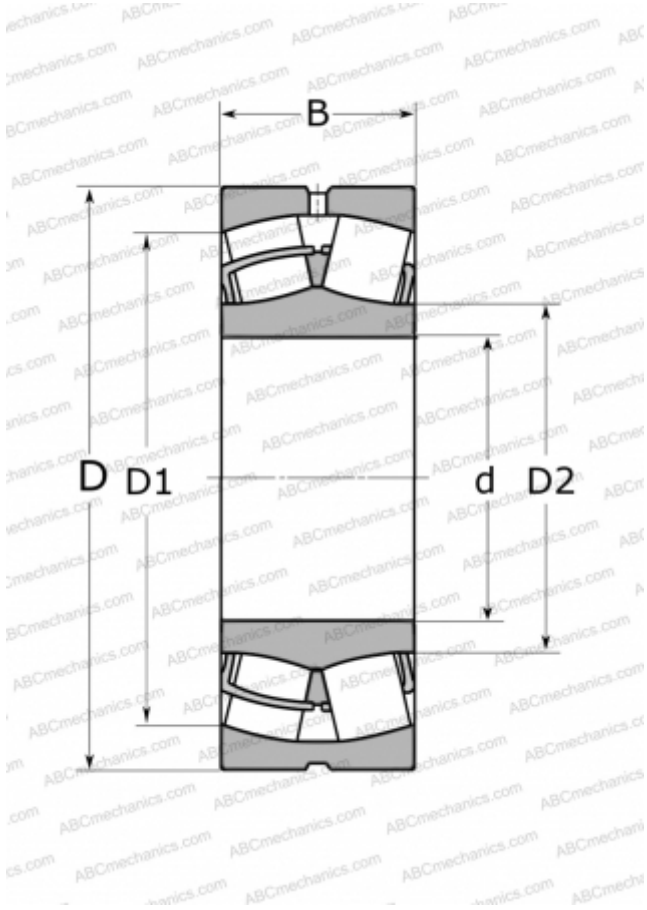

Технические характеристики

РАЗМЕРЫ, ММ

d	180,000
D	320,000
B	86,000

МАССА, КГ

30,119

ПРОИЗВОДИТЕЛЬ

[ABC](#)

АНАЛОГИ

FAG	22236 ES TVPB
SKF	22236 CC/W33
TORRINGTON	22236(180 SD 22)