

22338 CC/W33 SKF

Сферические роликоподшипники

ТИП: Роликоподшипники, Сферические, Двухрядные, Радиальные, самоустанавливающиеся

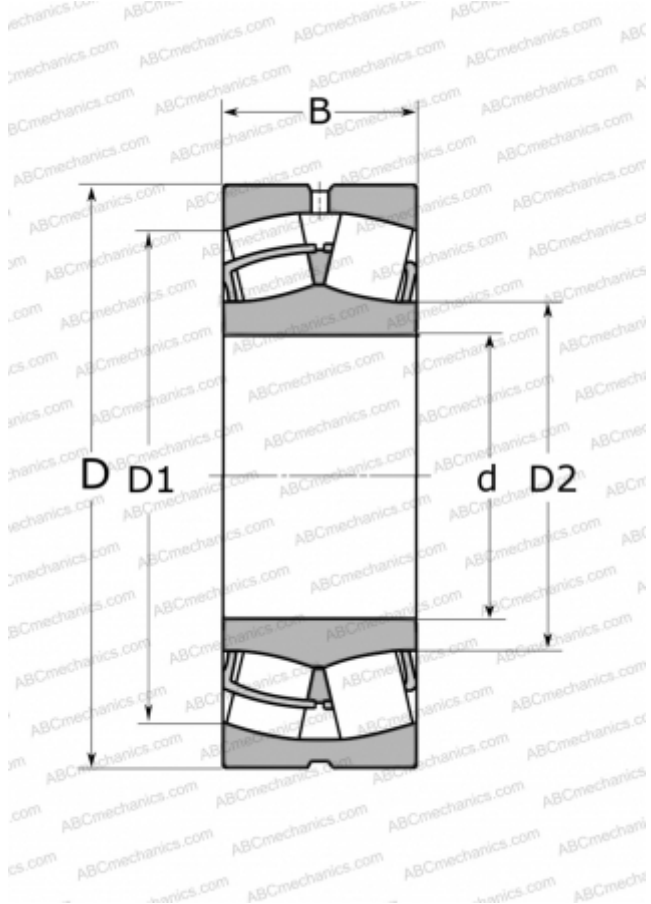

Технические характеристики

РАЗМЕРЫ, ММ

d	190,000
D	400,000
D1	333,000
D2	236,000
B	132,000

МАССА, КГ

82,500

ПРОИЗВОДИТЕЛЬ

[SKF](#)

АНАЛОГИ

ABC	22338 W33
FAG	22338 MB
TORRINGTON	22338(190 SD 23)

РАСЧЕТНЫЕ ДАННЫЕ

Номинальная динамическая грузоподъёмность, C	2120,000 кН
Номинальная статическая грузоподъёмность, C ₀	2650,000 кН
Предел усталостной прочности, P _u	208,000 кН
Номинальная частота вращения	1200 об/мин
Предельная частота вращения	1600 об/мин