

24140 CC/W33 SKF

Сферические роликоподшипники

ТИП: Роликоподшипники, Сферические, Двухрядные, Радиальные, самоустанавливающиеся

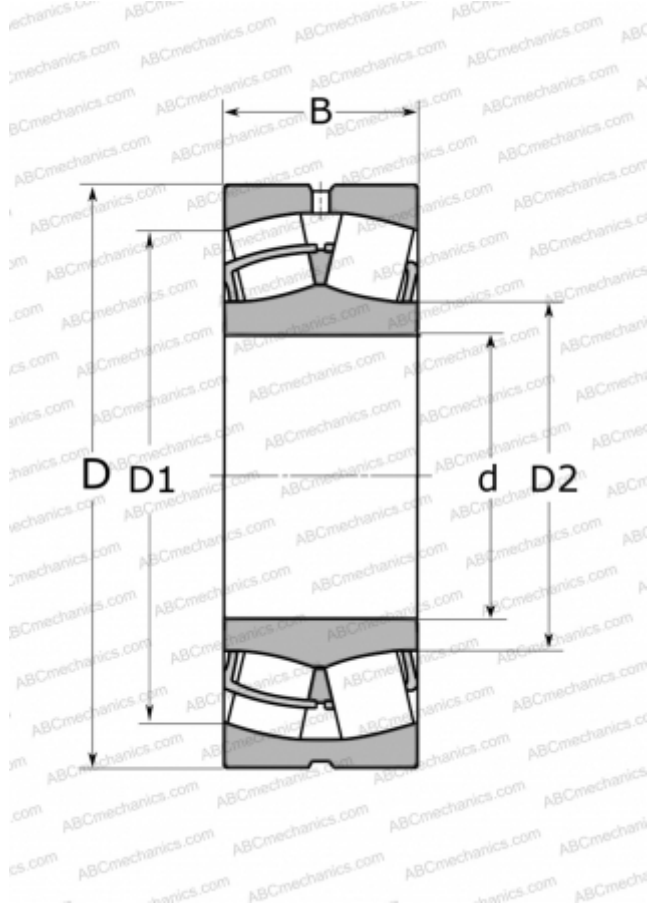

Технические характеристики

РАЗМЕРЫ, ММ

| | |
|----|---------|
| d | 200,000 |
| D | 340,000 |
| D1 | 284,000 |
| D2 | 226,000 |
| B | 140,000 |

МАССА, КГ 53,500

ПРОИЗВОДИТЕЛЬ [SKF](#)

АНАЛОГИ

| | |
|------------|----------------------------------|
| ABC | 24140 W33 |
| TORRINGTON | 24140(200 SD 41) |

РАСЧЕТНЫЕ ДАННЫЕ

| | |
|--|-------------|
| Номинальная динамическая грузоподъёмность, C | 1800,000 кН |
| Номинальная статическая грузоподъёмность, C ₀ | 2800,000 кН |
| Предел усталостной прочности, P _u | 232,000 кН |
| Номинальная частота вращения | 1100 об/мин |
| Предельная частота вращения | 1500 об/мин |