

22207 EK SKF

Сферические роликоподшипники

ТИП: Роликоподшипники, Сферические, Двухрядные, Радиальные, самоустанавливающиеся, с коническим отверстием

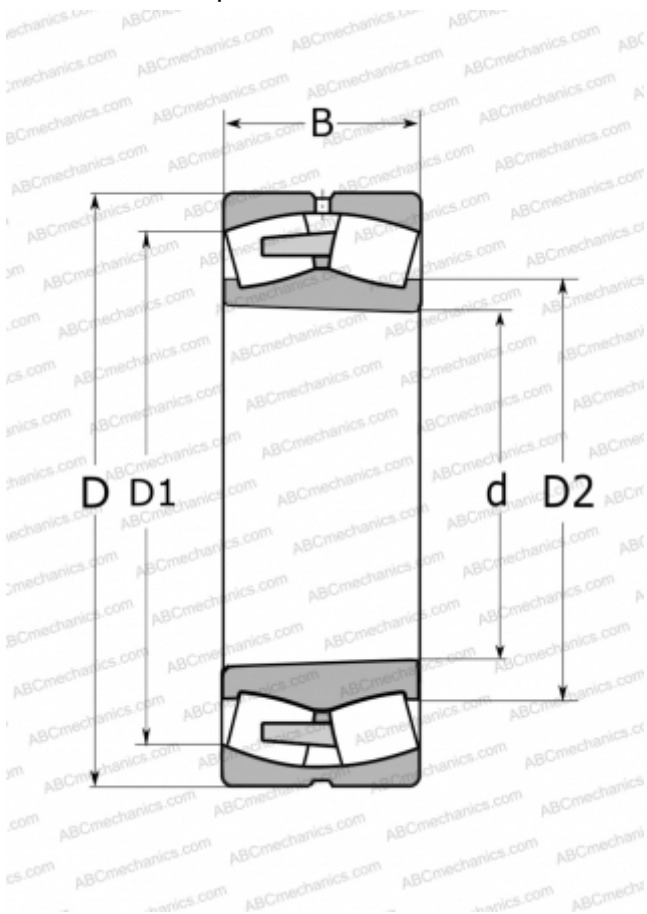

Технические характеристики

РАЗМЕРЫ, ММ

d	35,000
D	72,000
D1	61,800
D2	44,500
B	23,000

МАССА, КГ

0,450

ПРОИЗВОДИТЕЛЬ

[SKF](#)

РАСЧЕТНЫЕ ДАННЫЕ

Номинальная динамическая грузоподъёмность, C	86,500 кН
Номинальная статическая грузоподъёмность, C ₀	85,000 кН
Предел усталостной прочности, P _u	9,300 кН
Номинальная частота вращения	9000 об/мин
Предельная частота вращения	12000 об/мин