

## 21315 EK SKF

Сферические роликоподшипники

ТИП: Роликоподшипники, Сферические, Двухрядные, Радиальные, самоустанавливающиеся, с коническим отверстием

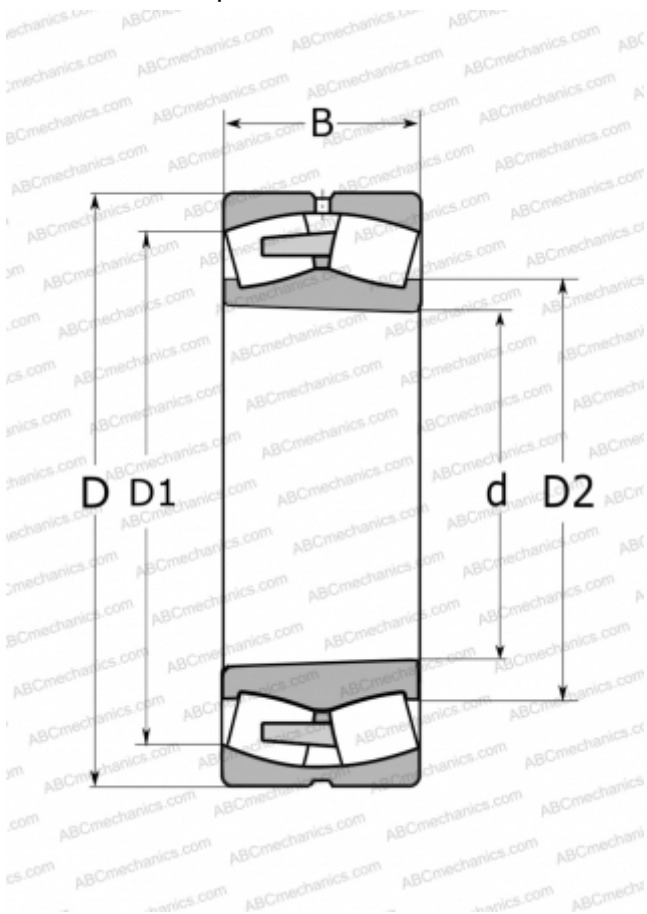

### Технические характеристики

#### РАЗМЕРЫ, ММ

d	75,000
D	160,000
D1	133,000
D2	101,000
B	37,000

#### МАССА, КГ

3,750

#### ПРОИЗВОДИТЕЛЬ

[SKF](#)

#### РАСЧЕТНЫЕ ДАННЫЕ

Номинальная динамическая грузоподъёмность, C	285,000 кН
Номинальная статическая грузоподъёмность, Co	325,000 кН
Предел усталостной прочности, Pu	34,500 кН
Номинальная частота вращения	4000 об/мин
Предельная частота вращения	5600 об/мин