

24022 ССК30/W33 SKF

Сферические роликоподшипники

ТИП: Роликоподшипники, Сферические, Двухрядные, Радиальные, самоустанавливающиеся, с коническим отверстием

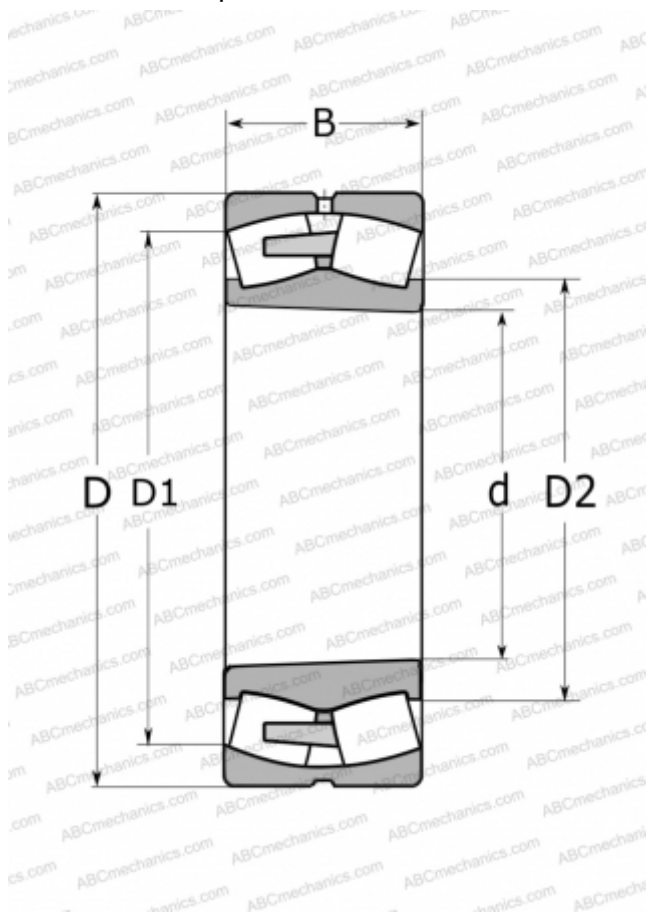

Технические характеристики

РАЗМЕРЫ, ММ

d	110,000
D	170,000
D1	149,000
D2	122,000
B	60,000

МАССА, КГ

5,000

ПРОИЗВОДИТЕЛЬ

[SKF](#)

РАСЧЕТНЫЕ ДАННЫЕ

Номинальная динамическая грузоподъёмность, C	415,000 кН
Номинальная статическая грузоподъёмность, C ₀	620,000 кН
Предел усталостной прочности, P _u	67,000 кН
Номинальная частота вращения	2400 об/мин
Предельная частота вращения	3600 об/мин