

23122 ССК/В33 SKF

Сферические роликоподшипники

ТИП: Роликоподшипники, Сферические, Двухрядные, Радиальные, самоустанавливающиеся, с коническим отверстием

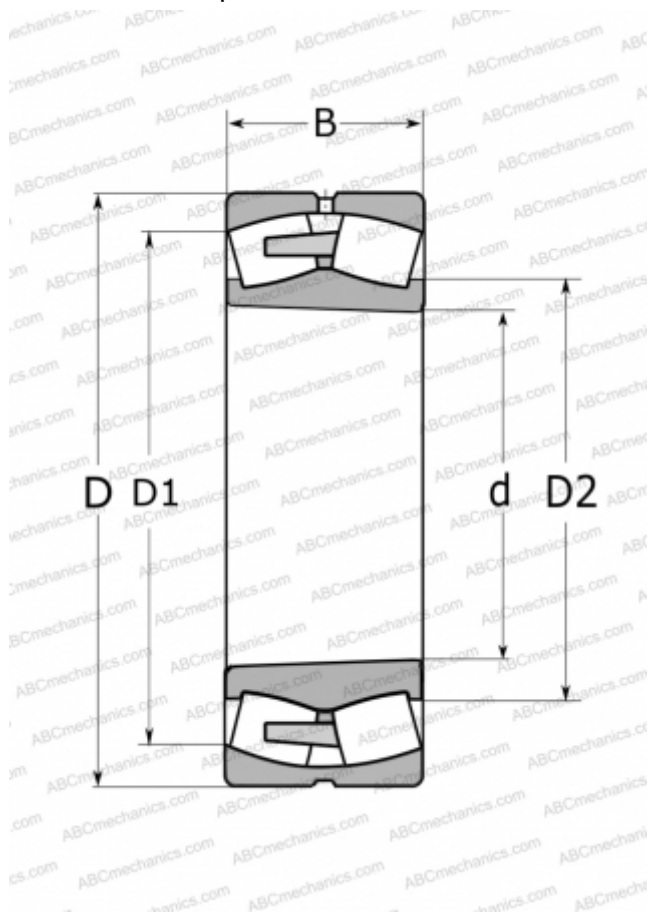

Технические характеристики

РАЗМЕРЫ, ММ

d	110,000
D	180,000
D1	157,000
D2	126,000
B	56,000

МАССА, КГ

5,750

ПРОИЗВОДИТЕЛЬ

[SKF](#)

РАСЧЕТНЫЕ ДАННЫЕ

Номинальная динамическая грузоподъёмность, C	430,000 кН
Номинальная статическая грузоподъёмность, C ₀	585,000 кН
Предел усталостной прочности, P _u	61,000 кН
Номинальная частота вращения	2800 об/мин
Предельная частота вращения	3600 об/мин