

24122 ССК30/W33 SKF

Сферические роликоподшипники

ТИП: Роликоподшипники, Сферические, Двухрядные, Радиальные, самоустанавливающиеся, с коническим отверстием

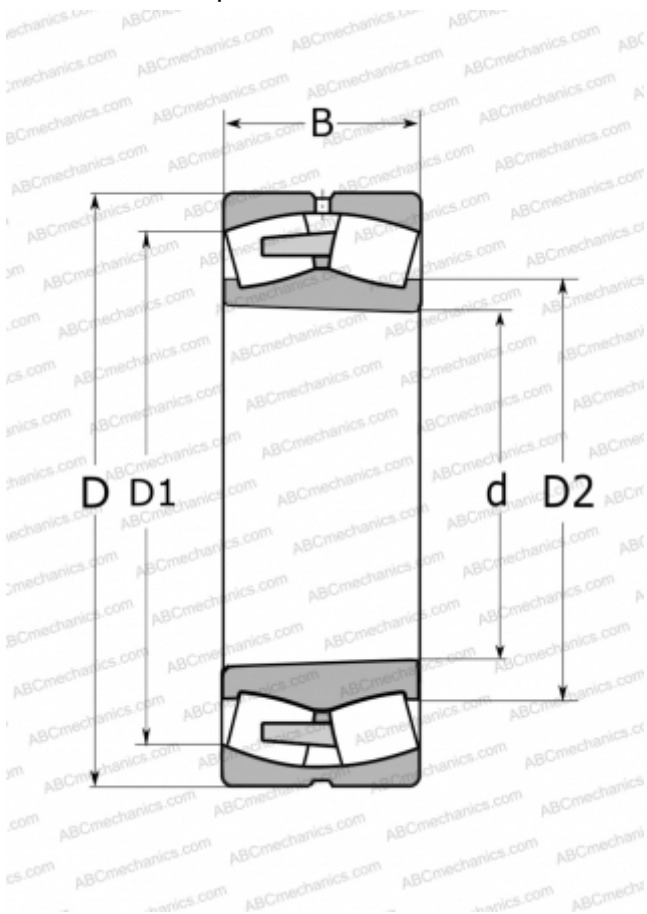

Технические характеристики

РАЗМЕРЫ, ММ

d	110,000
D	180,000
$D1$	153,000
$D2$	123,000
B	69,000

МАССА, КГ

7,100

ПРОИЗВОДИТЕЛЬ

[SKF](#)

РАСЧЕТНЫЕ ДАННЫЕ

Номинальная динамическая грузоподъёмность, C	520,000 кН
Номинальная статическая грузоподъёмность, C_0	750,000 кН
Предел усталостной прочности, P_u	78,000 кН
Номинальная частота вращения	2200 об/мин
Предельная частота вращения	3000 об/мин