

## 24024 ССК30/W33 SKF

Сферические роликоподшипники

ТИП: Роликоподшипники, Сферические, Двухрядные, Радиальные, самоустанавливающиеся, с коническим отверстием

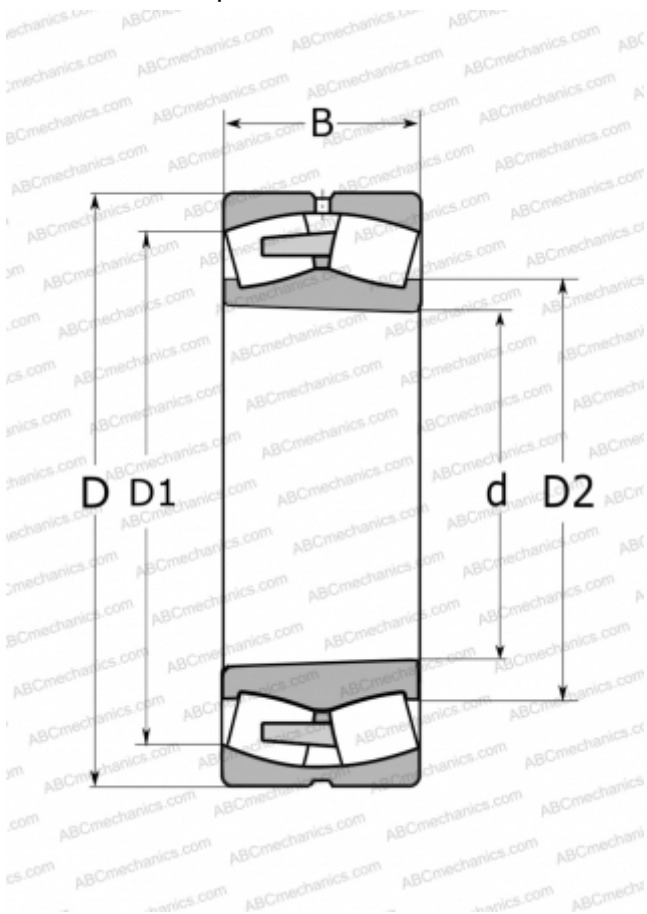

### Технические характеристики

#### РАЗМЕРЫ, ММ

d	120,000
D	180,000
D1	159,000
D2	132,000
B	60,000

#### МАССА, КГ

5,450

#### ПРОИЗВОДИТЕЛЬ

[SKF](#)

#### РАСЧЕТНЫЕ ДАННЫЕ

Номинальная динамическая грузоподъёмность, C	430,000 кН
Номинальная статическая грузоподъёмность, Co	670,000 кН
Предел усталостной прочности, Pu	68,000 кН
Номинальная частота вращения	2400 об/мин
Предельная частота вращения	3400 об/мин