

23124 ССК/В33 SKF

Сферические роликоподшипники

ТИП: Роликоподшипники, Сферические, Двухрядные, Радиальные, самоустанавливающиеся, с коническим отверстием

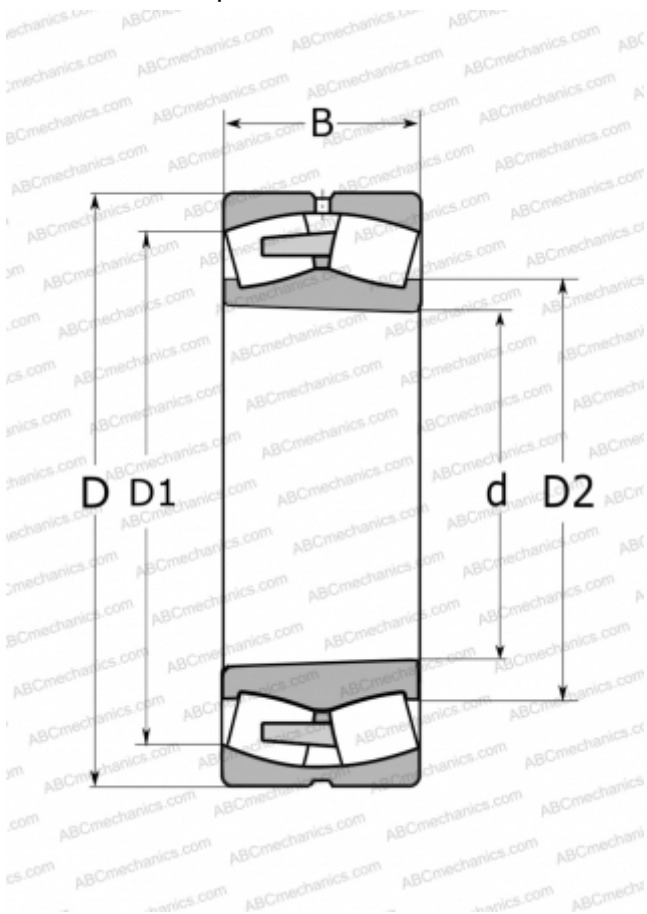

Технические характеристики

РАЗМЕРЫ, ММ

d	120,000
D	200,000
D1	174,000
D2	139,000
B	62,000

МАССА, КГ

8,000

ПРОИЗВОДИТЕЛЬ

[SKF](#)

РАСЧЕТНЫЕ ДАННЫЕ

Номинальная динамическая грузоподъёмность, C	510,000 кН
Номинальная статическая грузоподъёмность, C ₀	695,000 кН
Предел усталостной прочности, P _u	71,000 кН
Номинальная частота вращения	2600 об/мин
Предельная частота вращения	3400 об/мин