

23026 ССК/ВЗЗ SKF

Сферические роликоподшипники

ТИП: Роликоподшипники, Сферические, Двухрядные, Радиальные, самоустанавливающиеся, с коническим отверстием

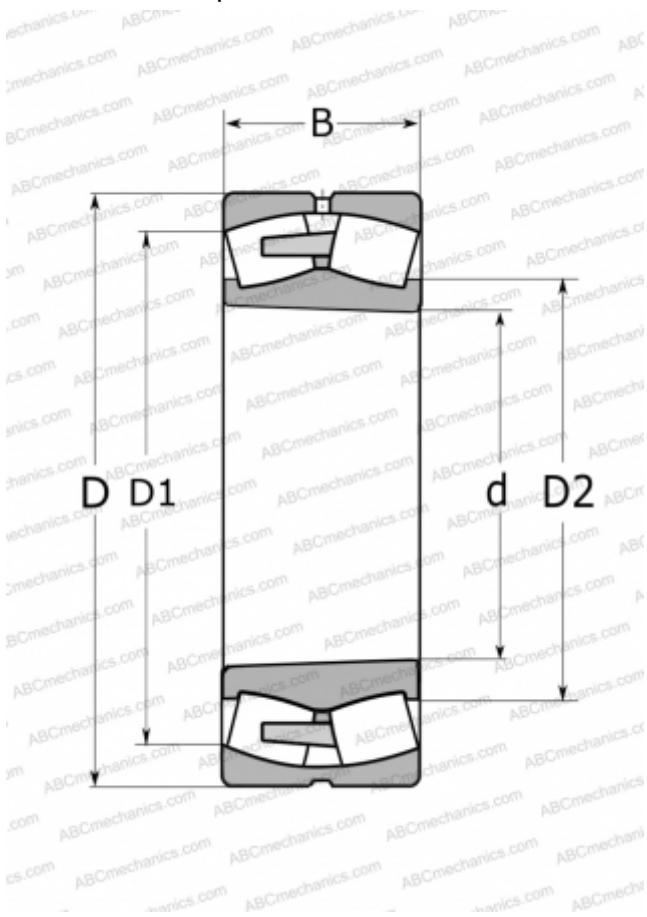

Технические характеристики

РАЗМЕРЫ, ММ

d	130,000
D	200,000
D1	180,000
D2	148,000
B	52,000

МАССА, КГ

6,000

ПРОИЗВОДИТЕЛЬ

[SKF](#)

РАСЧЕТНЫЕ ДАННЫЕ

Номинальная динамическая грузоподъёмность, C	430,000 кН
Номинальная статическая грузоподъёмность, C ₀	610,000 кН
Предел усталостной прочности, P _u	62,000 кН
Номинальная частота вращения	2800 об/мин
Предельная частота вращения	3600 об/мин