

24026 ССК30/W33 SKF

Сферические роликоподшипники

ТИП: Роликоподшипники, Сферические, Двухрядные, Радиальные, самоустанавливающиеся, с коническим отверстием

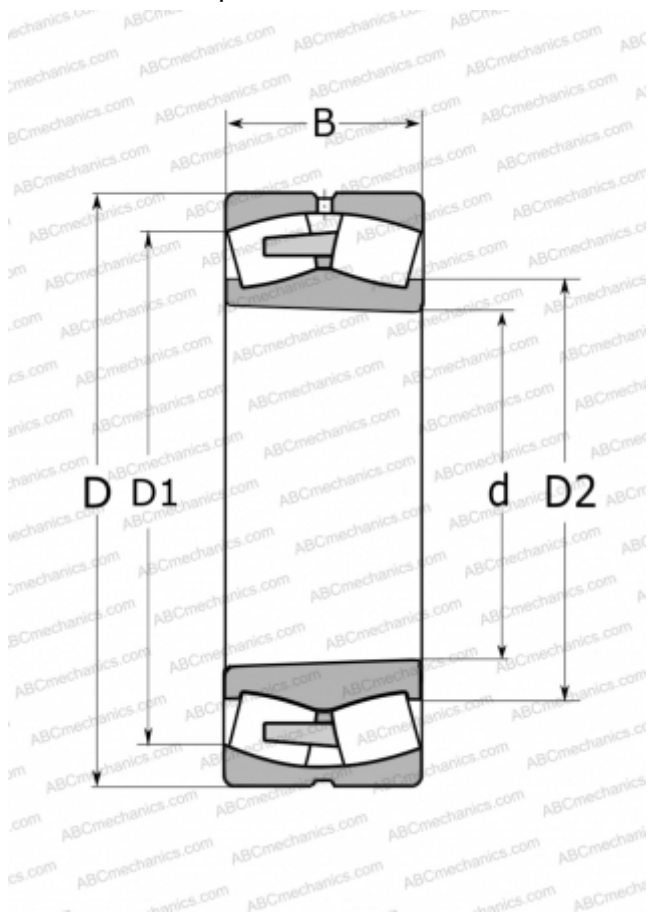

Технические характеристики

РАЗМЕРЫ, ММ

d	130,000
D	200,000
D1	175,000
D2	145,000
B	69,000

МАССА, КГ

8,050

ПРОИЗВОДИТЕЛЬ

[SKF](#)

РАСЧЕТНЫЕ ДАННЫЕ

Номинальная динамическая грузоподъёмность, C	540,000 кН
Номинальная статическая грузоподъёмность, Co	815,000 кН
Предел усталостной прочности, Pu	81,500 кН
Номинальная частота вращения	2000 об/мин
Предельная частота вращения	3000 об/мин