

23032 ССК/ВЗЗ SKF

Сферические роликоподшипники

ТИП: Роликоподшипники, Сферические, Двухрядные, Радиальные, самоустанавливающиеся, с коническим отверстием

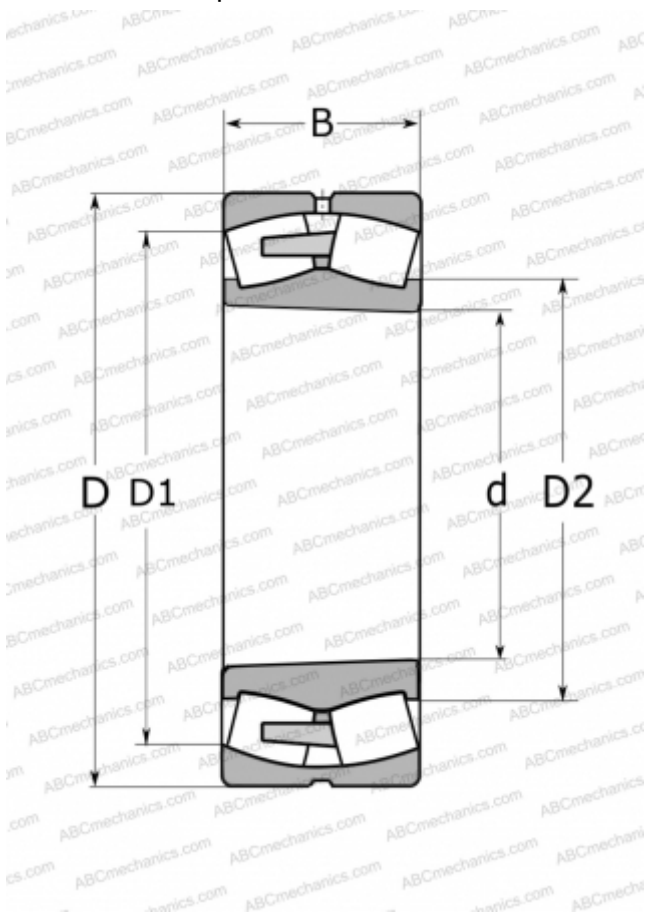

Технические характеристики

РАЗМЕРЫ, ММ

d	160,000
D	240,000
D1	217,000
D2	180,000
B	60,000

МАССА, КГ

9,700

ПРОИЗВОДИТЕЛЬ

[SKF](#)

РАСЧЕТНЫЕ ДАННЫЕ

Номинальная динамическая грузоподъёмность, C	585,000 кН
Номинальная статическая грузоподъёмность, C ₀	880,000 кН
Предел усталостной прочности, P _u	83,000 кН
Номинальная частота вращения	2400 об/мин
Предельная частота вращения	3000 об/мин