

22232 ССК/В33 SKF

Сферические роликоподшипники

ТИП: Роликоподшипники, Сферические, Двухрядные, Радиальные, самоустанавливающиеся, с коническим отверстием

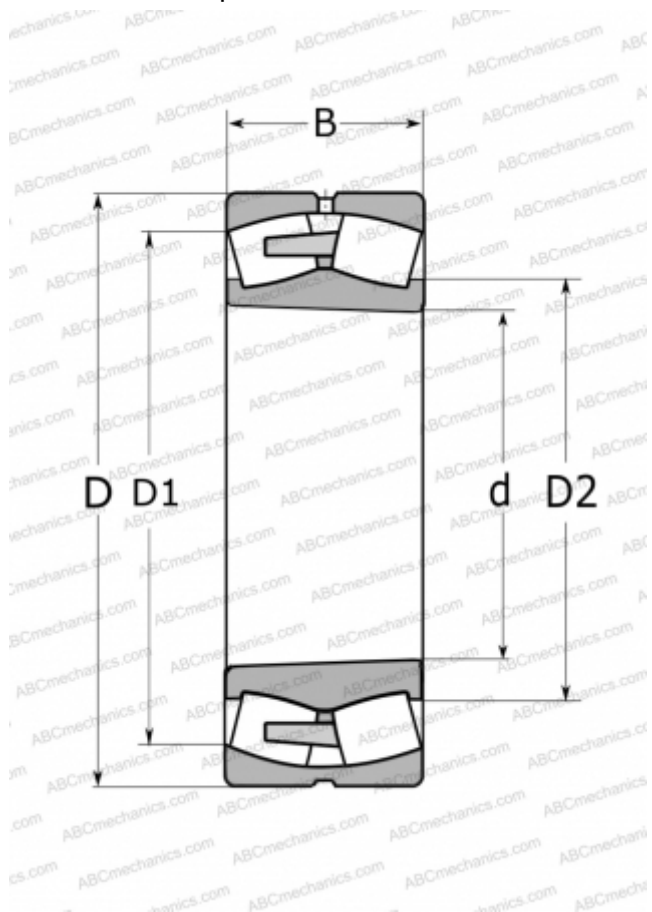

Технические характеристики

РАЗМЕРЫ, ММ

d	160,000
D	290,000
$D1$	250,000
$D2$	191,000
B	80,000

МАССА, КГ

22,500

ПРОИЗВОДИТЕЛЬ

[SKF](#)

РАСЧЕТНЫЕ ДАННЫЕ

Номинальная динамическая грузоподъёмность, C	1000,000 кН
Номинальная статическая грузоподъёмность, C_0	1290,000 кН
Предел усталостной прочности, P_u	118,000 кН
Номинальная частота вращения	2000 об/мин
Предельная частота вращения	2800 об/мин