

## 22332 ССК/В33 SKF

Сферические роликоподшипники

ТИП: Роликоподшипники, Сферические, Двухрядные, Радиальные, самоустанавливающиеся, с коническим отверстием

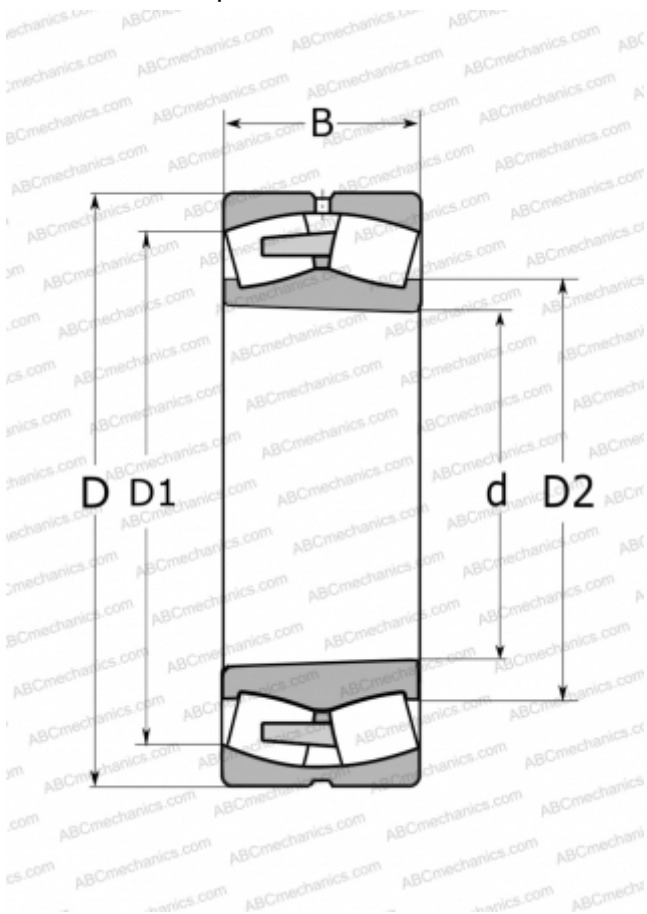

### Технические характеристики

#### РАЗМЕРЫ, ММ

d	160,000
D	340,000
D1	282,000
D2	200,000
B	114,000

#### МАССА, КГ

52,000

#### ПРОИЗВОДИТЕЛЬ

[SKF](#)

#### РАСЧЕТНЫЕ ДАННЫЕ

Номинальная динамическая грузоподъёмность, C	1600,000 кН
Номинальная статическая грузоподъёмность, C <sub>0</sub>	1960,000 кН
Предел усталостной прочности, P <sub>u</sub>	160,000 кН
Номинальная частота вращения	1500 об/мин
Предельная частота вращения	1900 об/мин