

## 23134 ССК/В33 SKF

Сферические роликоподшипники

ТИП: Роликоподшипники, Сферические, Двухрядные, Радиальные, самоустанавливающиеся, с коническим отверстием

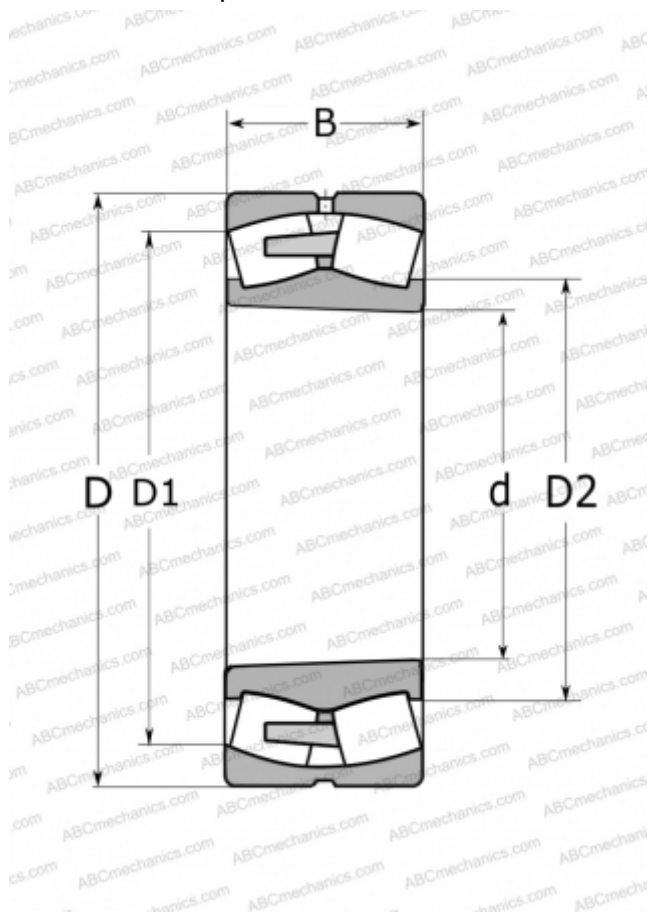

### Технические характеристики

#### РАЗМЕРЫ, ММ

d	170,000
D	280,000
D1	244,000
D2	195,000
B	88,000

#### МАССА, КГ

22,000

#### ПРОИЗВОДИТЕЛЬ

[SKF](#)

#### РАСЧЕТНЫЕ ДАННЫЕ

Номинальная динамическая грузоподъёмность, C	1040,000 кН
Номинальная статическая грузоподъёмность, C <sub>0</sub>	1500,000 кН
Предел усталостной прочности, P <sub>u</sub>	137,000 кН
Номинальная частота вращения	1800 об/мин
Предельная частота вращения	2400 об/мин