

22236 ССК/В33 SKF

Сферические роликоподшипники

ТИП: Роликоподшипники, Сферические, Двухрядные, Радиальные, самоустанавливающиеся, с коническим отверстием

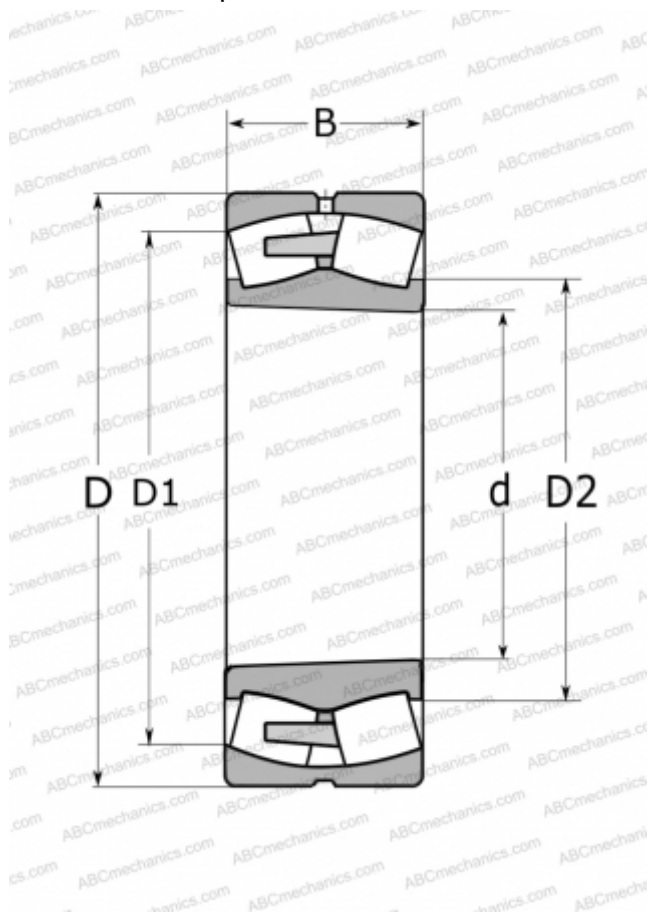

Технические характеристики

РАЗМЕРЫ, ММ

d	180,000
D	320,000
D1	278,000
D2	213,000
B	86,000

МАССА, КГ

29,500

ПРОИЗВОДИТЕЛЬ

[SKF](#)

РАСЧЕТНЫЕ ДАННЫЕ

Номинальная динамическая грузоподъёмность, C	1180,000 кН
Номинальная статическая грузоподъёмность, C ₀	1560,000 кН
Предел усталостной прочности, P _u	140,000 кН
Номинальная частота вращения	1800 об/мин
Предельная частота вращения	2600 об/мин