

## 23236 ССК/ВЗЗ SKF

Сферические роликоподшипники

ТИП: Роликоподшипники, Сферические, Двухрядные, Радиальные, самоустанавливающиеся, с коническим отверстием

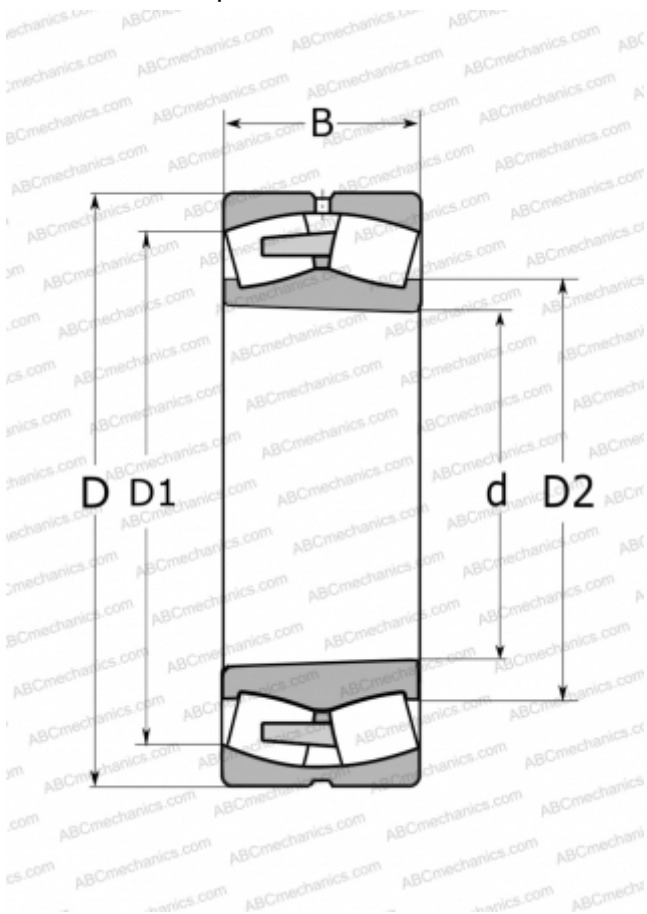

### Технические характеристики

#### РАЗМЕРЫ, ММ

d	180,000
D	320,000
D1	271,000
D2	211,000
B	112,000

#### МАССА, КГ

39,500

#### ПРОИЗВОДИТЕЛЬ

[SKF](#)

#### РАСЧЕТНЫЕ ДАННЫЕ

Номинальная динамическая грузоподъёмность, C	1500,000 кН
Номинальная статическая грузоподъёмность, Co	2120,000 кН
Предел усталостной прочности, Pu	186,000 кН
Номинальная частота вращения	1300 об/мин
Предельная частота вращения	1900 об/мин