

## 23144 ССК/ВЗЗ SKF

Сферические роликоподшипники

ТИП: Роликоподшипники, Сферические, Двухрядные, Радиальные, самоустанавливающиеся, с коническим отверстием

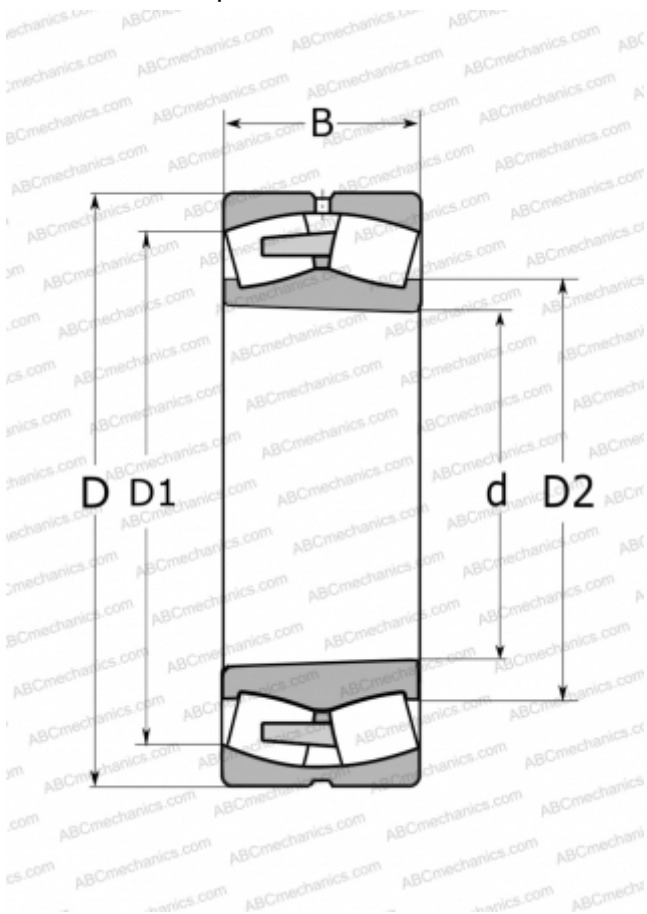

### Технические характеристики

#### РАЗМЕРЫ, ММ

d	220,000
D	370,000
D1	320,000
D2	255,000
B	120,000

#### МАССА, КГ

53,500

#### ПРОИЗВОДИТЕЛЬ

[SKF](#)

#### РАСЧЕТНЫЕ ДАННЫЕ

Номинальная динамическая грузоподъёмность, C	1800,000 кН
Номинальная статическая грузоподъёмность, C <sub>0</sub>	2750,000 кН
Предел усталостной прочности, P <sub>u</sub>	232,000 кН
Номинальная частота вращения	1300 об/мин
Предельная частота вращения	1700 об/мин