

## 23956 ССК/В33 SKF

Сферические роликоподшипники

ТИП: Роликоподшипники, Сферические, Двухрядные, Радиальные, самоустанавливающиеся, с коническим отверстием

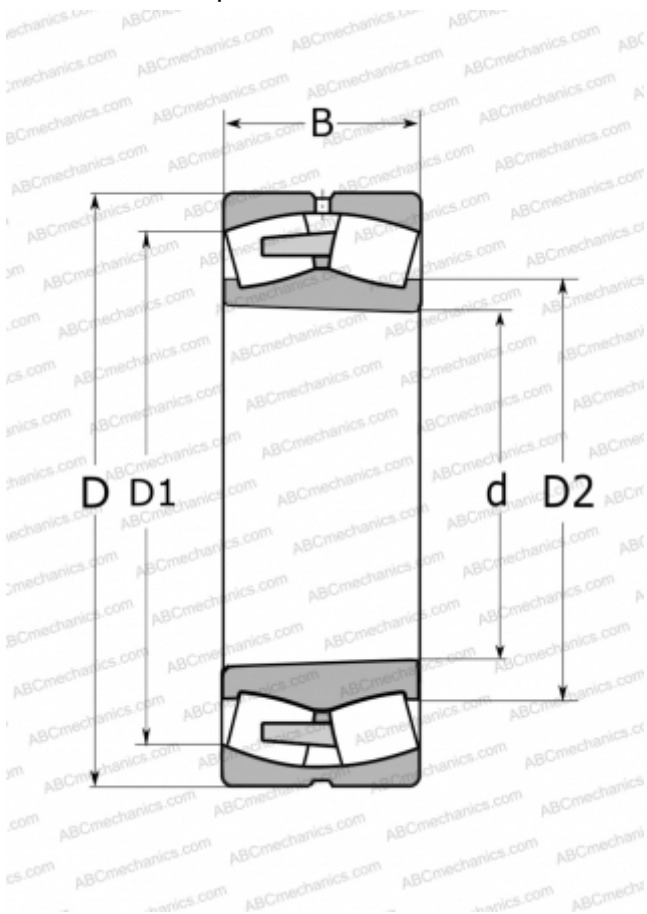

### Технические характеристики

#### РАЗМЕРЫ, ММ

d	280,000
D	380,000
D1	352,000
D2	308,000
B	75,000

#### МАССА, КГ

25,000

#### ПРОИЗВОДИТЕЛЬ

[SKF](#)

#### РАСЧЕТНЫЕ ДАННЫЕ

Номинальная динамическая грузоподъёмность, C	845,000 кН
Номинальная статическая грузоподъёмность, C <sub>0</sub>	1760,000 кН
Предел усталостной прочности, P <sub>u</sub>	143,000 кН
Номинальная частота вращения	1400 об/мин
Предельная частота вращения	1700 об/мин