

22256 ССК/В33 SKF

Сферические роликоподшипники

ТИП: Роликоподшипники, Сферические, Двухрядные, Радиальные, самоустанавливающиеся, с коническим отверстием

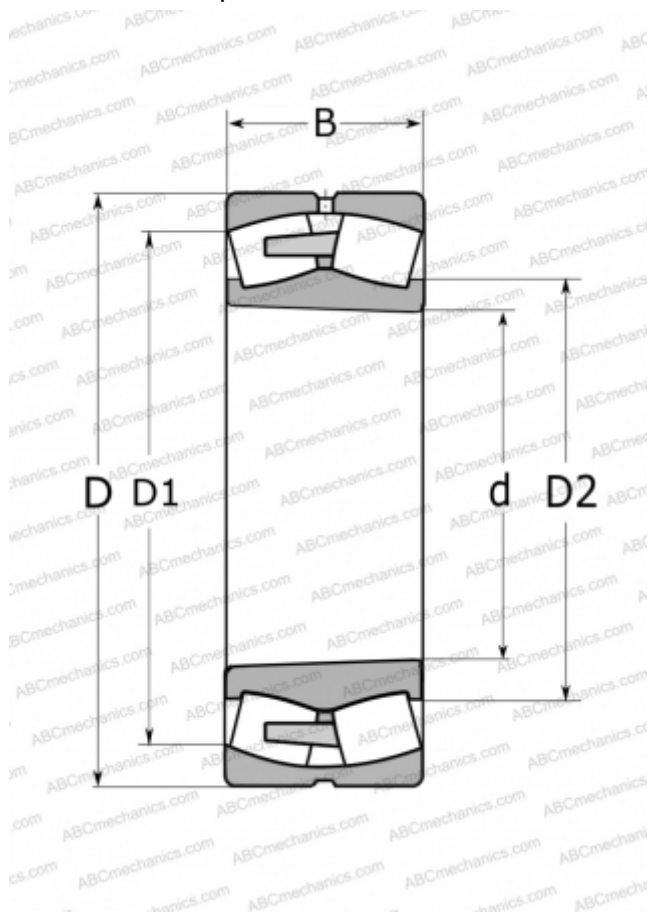

Технические характеристики

РАЗМЕРЫ, ММ

d	280,000
D	500,000
D1	441,000
D2	333,000
B	130,000

МАССА, КГ

115,000

ПРОИЗВОДИТЕЛЬ

[SKF](#)

РАСЧЕТНЫЕ ДАННЫЕ

Номинальная динамическая грузоподъёмность, C	2700,000 кН
Номинальная статическая грузоподъёмность, C ₀	3750,000 кН
Предел усталостной прочности, P _u	300,000 кН
Номинальная частота вращения	1100 об/мин
Предельная частота вращения	1500 об/мин