

24060 ССК30/W33 SKF

Сферические роликоподшипники

ТИП: Роликоподшипники, Сферические, Двухрядные, Радиальные, самоустанавливающиеся, с коническим отверстием

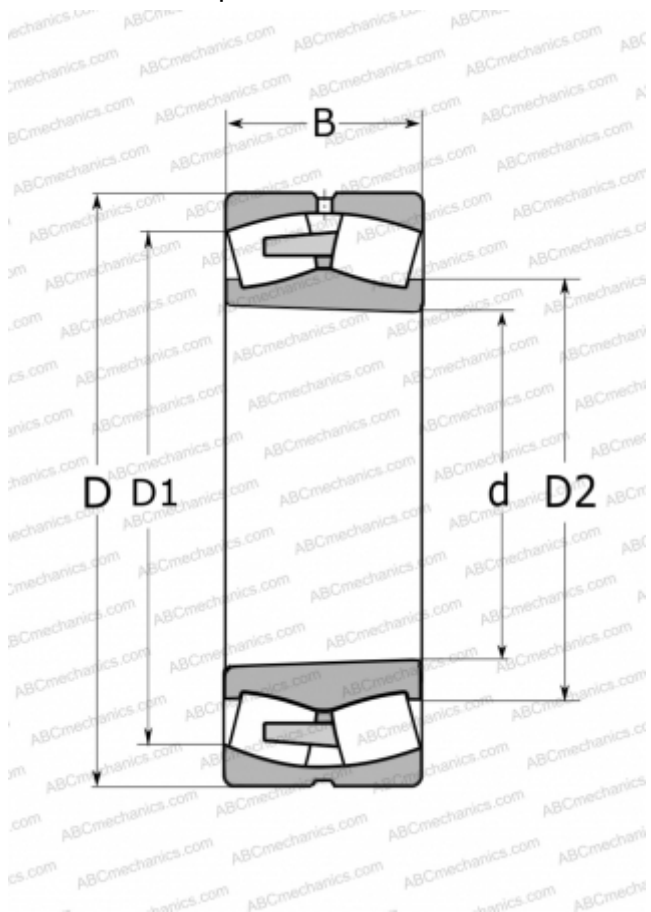

Технические характеристики

РАЗМЕРЫ, ММ

d	300,000
D	460,000
D1	400,000
D2	331,000
B	160,000

МАССА, КГ

97,000

ПРОИЗВОДИТЕЛЬ

[SKF](#)

РАСЧЕТНЫЕ ДАННЫЕ

Номинальная динамическая грузоподъёмность, C	2700,000 кН
Номинальная статическая грузоподъёмность, Co	4750,000 кН
Предел усталостной прочности, Pu	355,000 кН
Номинальная частота вращения	850 об/мин
Предельная частота вращения	1200 об/мин