

24064 ССК30/W33 SKF

Сферические роликоподшипники

ТИП: Роликоподшипники, Сферические, Двухрядные, Радиальные, самоустанавливающиеся, с коническим отверстием

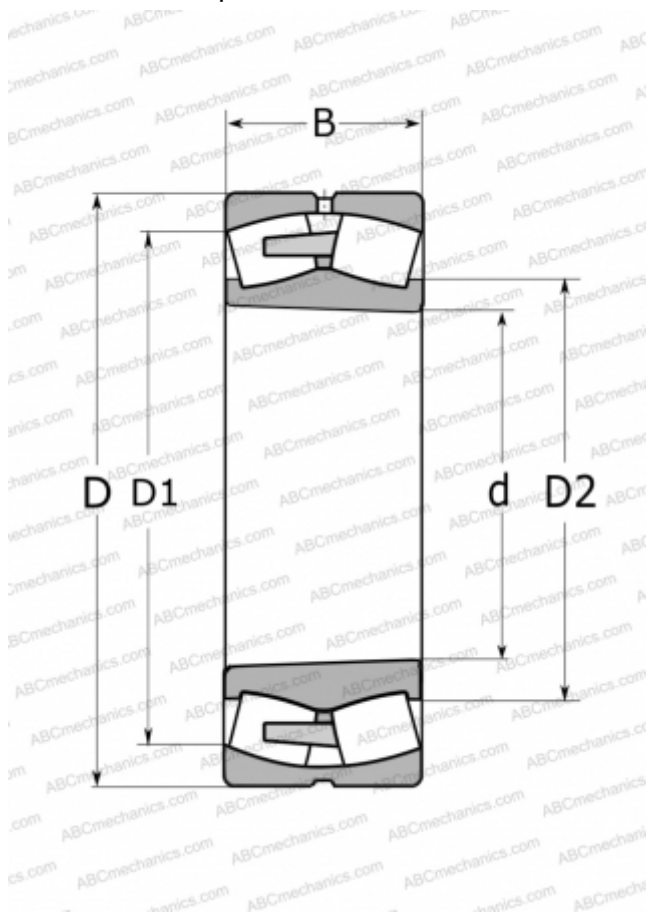

Технические характеристики

РАЗМЕРЫ, ММ

d	320,000
D	480,000
D1	423,000
D2	354,000
B	160,000

МАССА, КГ

100,000

ПРОИЗВОДИТЕЛЬ

[SKF](#)

РАСЧЕТНЫЕ ДАННЫЕ

Номинальная динамическая грузоподъёмность, C	2850,000 кН
Номинальная статическая грузоподъёмность, C ₀	5100,000 кН
Предел усталостной прочности, P _u	400,000 кН
Номинальная частота вращения	800 об/мин
Предельная частота вращения	1200 об/мин