

22208E-2RS ABC

Сферические роликоподшипники

ТИП: Роликоподшипники, Сферические, Двухрядные, Радиальные, самоустанавливающиеся, контактные уплотнения с двух сторон

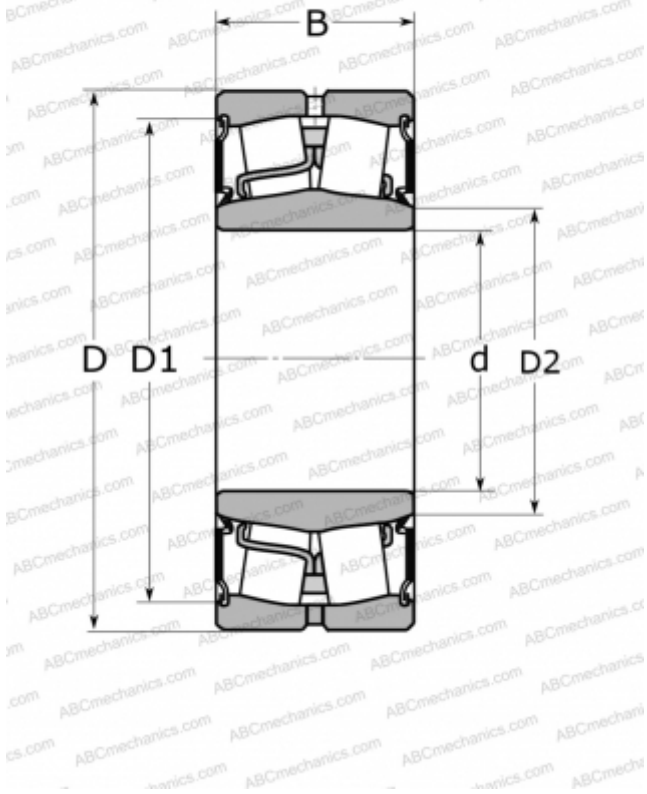

Технические характеристики

РАЗМЕРЫ, ММ

d	40,000
D	80,000
B	28,000

МАССА, КГ

0,620

ПРОИЗВОДИТЕЛЬ

[ABC](#)

АНАЛОГИ

FAG	803019
SKF	BS2-2208-2CS