

803019 FAG

Сферические роликоподшипники

ТИП: Роликоподшипники, Сферические, Двухрядные, Радиальные, самоустанавливающиеся, контактные уплотнения с двух сторон

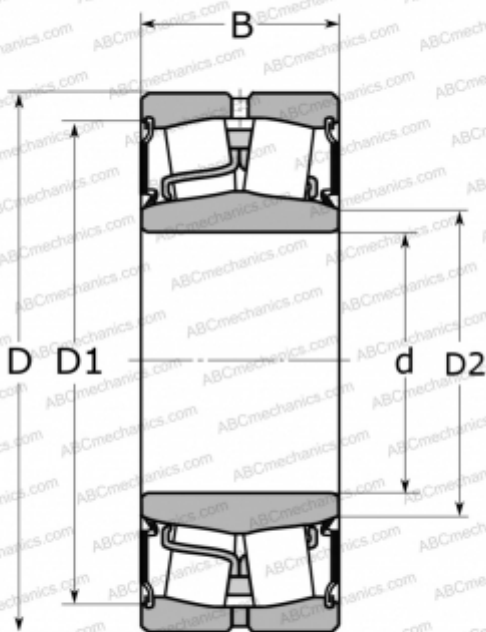

Технические характеристики

РАЗМЕРЫ, ММ

d	40,000
D	80,000
B	28,000

МАССА, КГ

0,620

ПРОИЗВОДИТЕЛЬ

[FAG](#)

АНАЛОГИ

ABC	22208E-2RS
SKF	BS2-2208-2CS