

## 22209E-2RS ABC

Сферические роликоподшипники

ТИП: Роликоподшипники, Сферические, Двухрядные, Радиальные, самоустанавливающиеся, контактные уплотнения с двух сторон

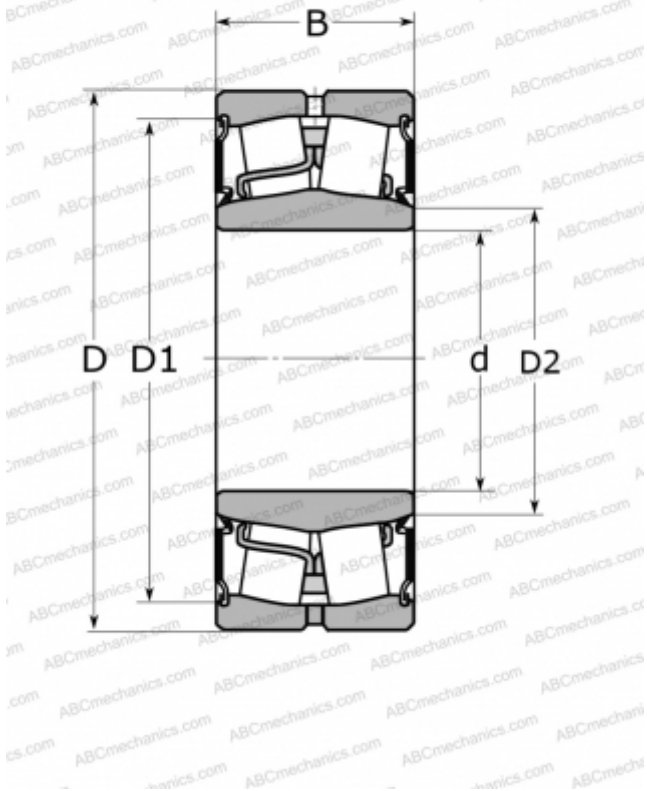

### Технические характеристики

#### РАЗМЕРЫ, ММ

d	45,000
D	85,000
B	28,000

#### МАССА, КГ

0,690

#### ПРОИЗВОДИТЕЛЬ

[ABC](#)

#### АНАЛОГИ

FAG	<a href="#">803020</a>
SKF	<a href="#">BS2-2209-2CS</a>