

22210E-2RS ABC

Сферические роликоподшипники

ТИП: Роликоподшипники, Сферические, Двухрядные, Радиальные, самоустанавливающиеся, контактные уплотнения с двух сторон

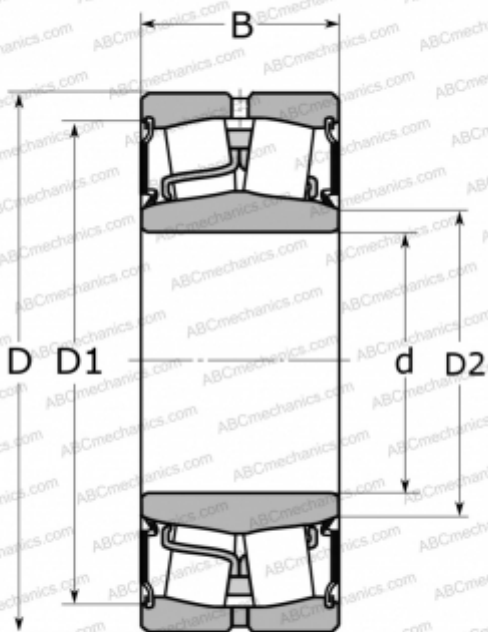

Технические характеристики

РАЗМЕРЫ, ММ

d	50,000
D	90,000
B	28,000

МАССА, КГ

0,720

ПРОИЗВОДИТЕЛЬ

[ABC](#)

АНАЛОГИ

FAG	803021
SKF	BS2-2210-2CS