

## BS2-2210-2CS SKF

Сферические роликоподшипники

ТИП: Роликоподшипники, Сферические, Двухрядные, Радиальные, самоустанавливающиеся, контактные уплотнения с двух сторон

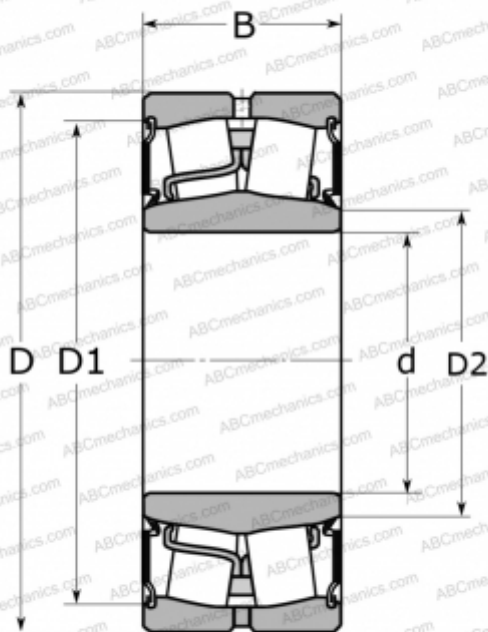

### Технические характеристики

#### РАЗМЕРЫ, ММ

d	50,000
D	90,000
D1	82,100
D2	58,000
B	28,000

#### МАССА, КГ

0,700

#### ПРОИЗВОДИТЕЛЬ

[SKF](#)

#### АНАЛОГИ

ABC	<a href="#">22210E-2RS</a>
FAG	<a href="#">803021</a>

#### РАСЧЕТНЫЕ ДАННЫЕ

Номинальная динамическая грузоподъёмность, C	104,000 кН
Номинальная статическая грузоподъёмность, Co	108,000 кН
Предел усталостной прочности, Pu	11,800 кН

#### РАСЧЕТНЫЕ ДАННЫЕ

Предельная частота вращения	1900 об/мин
-----------------------------	-------------