

803022 FAG

Сферические роликоподшипники

ТИП: Роликоподшипники, Сферические, Двухрядные, Радиальные, самоустанавливающиеся, контактные уплотнения с двух сторон

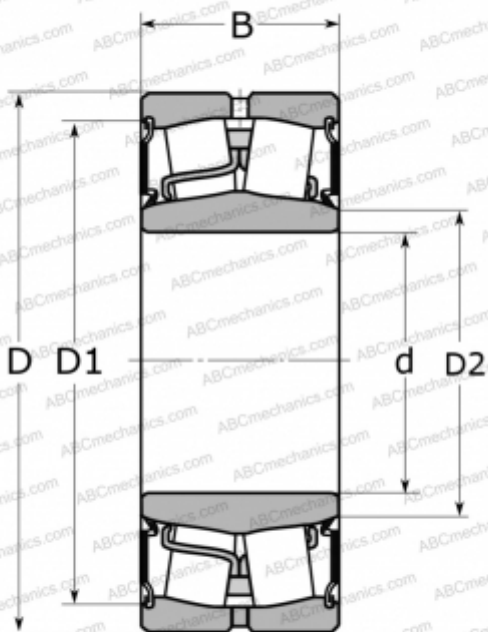

Технические характеристики

РАЗМЕРЫ, ММ

d	55,000
D	100,000
B	31,000

МАССА, КГ

1,030

ПРОИЗВОДИТЕЛЬ

[FAG](#)

АНАЛОГИ

ABC	22211E-2RS
SKF	BS2-2211-2CS