

BS2-2211-2CS SKF

Сферические роликоподшипники

ТИП: Роликоподшипники, Сферические, Двухрядные, Радиальные, самоустанавливающиеся, контактные уплотнения с двух сторон

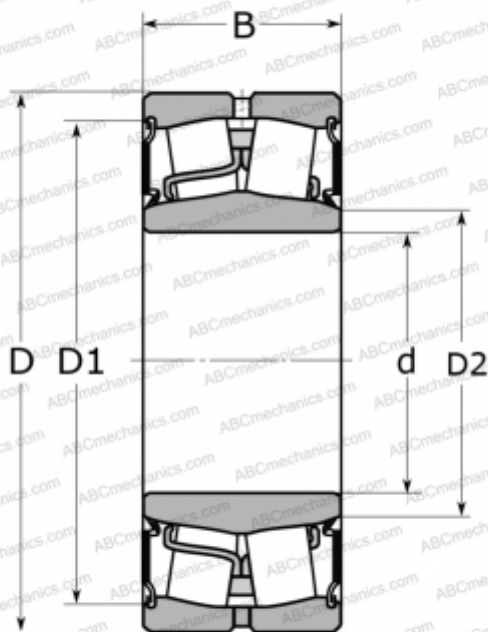

Технические характеристики

РАЗМЕРЫ, ММ

d	55,000
D	100,000
D1	91,900
D2	64,000
B	31,000

МАССА, КГ

1,000

ПРОИЗВОДИТЕЛЬ

[SKF](#)

АНАЛОГИ

ABC	22211E-2RS
FAG	803022

РАСЧЕТНЫЕ ДАННЫЕ

Номинальная динамическая грузоподъёмность, C	125,000 кН
Номинальная статическая грузоподъёмность, Co	127,000 кН
Предел усталостной прочности, Pu	13,700 кН

РАСЧЕТНЫЕ ДАННЫЕ

Предельная частота вращения	1700 об/мин
-----------------------------	-------------