

22214E-2RS ABC

Сферические роликоподшипники

ТИП: Роликоподшипники, Сферические, Двухрядные, Радиальные, самоустанавливающиеся, контактные уплотнения с двух сторон

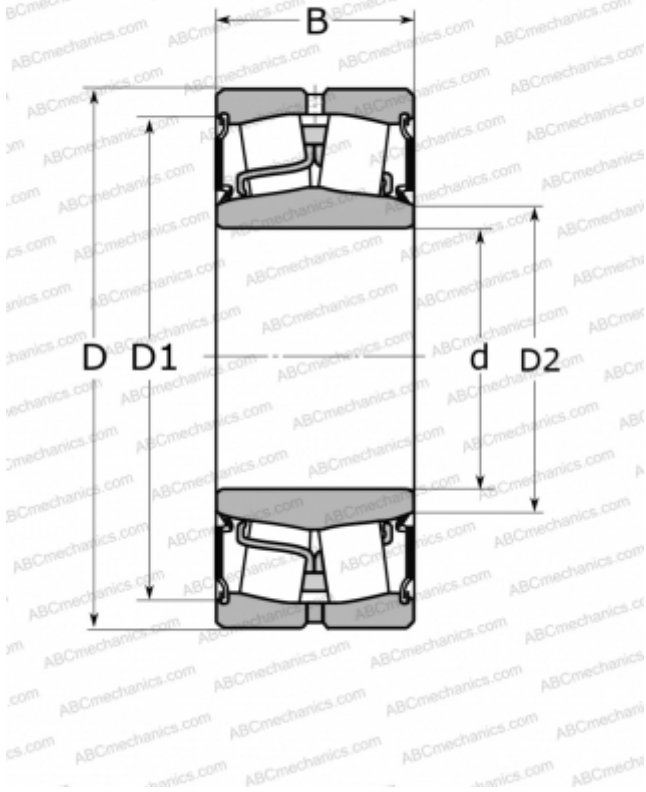

Технические характеристики

РАЗМЕРЫ, ММ

d	70,000
D	125,000
B	38,000

МАССА, КГ

1,850

ПРОИЗВОДИТЕЛЬ

[ABC](#)

АНАЛОГИ

FAG	803014
SKF	BS2-2214-2CS