

BS2-2215-2CS SKF

Сферические роликоподшипники

ТИП: Роликоподшипники, Сферические, Двухрядные, Радиальные, самоустанавливающиеся, контактные уплотнения с двух сторон

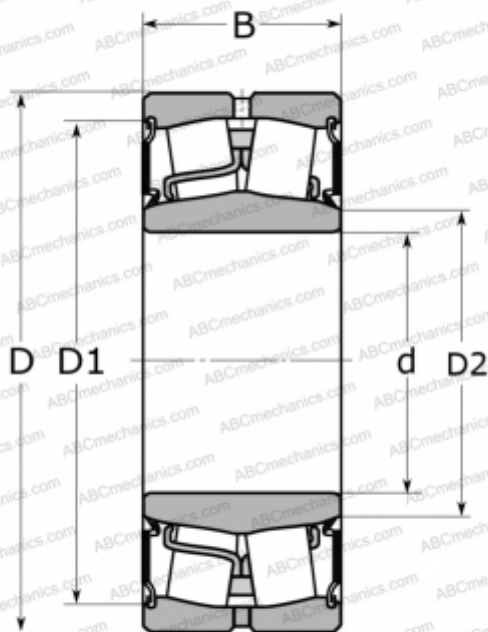

Технические характеристики

РАЗМЕРЫ, ММ

d	75,000
D	130,000
D1	119,000
D2	84,000
B	38,000

МАССА, КГ

2,100

ПРОИЗВОДИТЕЛЬ

[SKF](#)

АНАЛОГИ

ABC	22215E-2RS
FAG	803025

РАСЧЕТНЫЕ ДАННЫЕ

Номинальная динамическая грузоподъёмность, C	212,000 кН
Номинальная статическая грузоподъёмность, Co	240,000 кН
Предел усталостной прочности, Pu	26,500 кН

РАСЧЕТНЫЕ ДАННЫЕ

Предельная частота вращения	1300 об/мин
-----------------------------	-------------