

22216E-2RS ABC

Сферические роликоподшипники

ТИП: Роликоподшипники, Сферические, Двухрядные, Радиальные, самоустанавливающиеся, контактные уплотнения с двух сторон

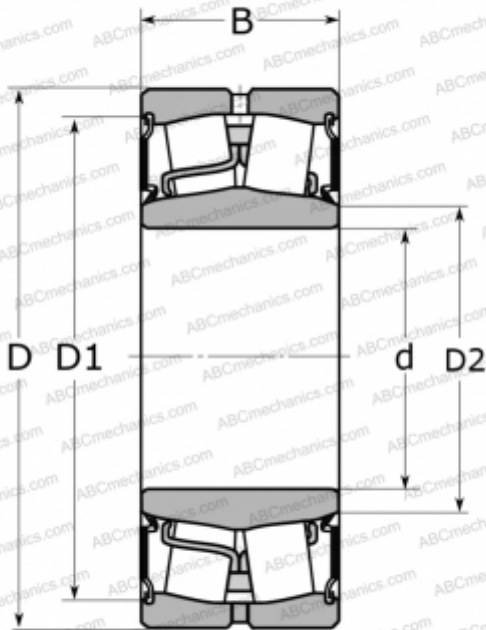

Технические характеристики

РАЗМЕРЫ, ММ

d	80,000
D	140,000
B	40,000

МАССА, КГ

2,430

ПРОИЗВОДИТЕЛЬ

[ABC](#)

АНАЛОГИ

FAG	803026
SKF	BS2-2216-2CS