

BS2-2216-2CS SKF

Сферические роликоподшипники

ТИП: Роликоподшипники, Сферические, Двухрядные, Радиальные, самоустанавливающиеся, контактные уплотнения с двух сторон

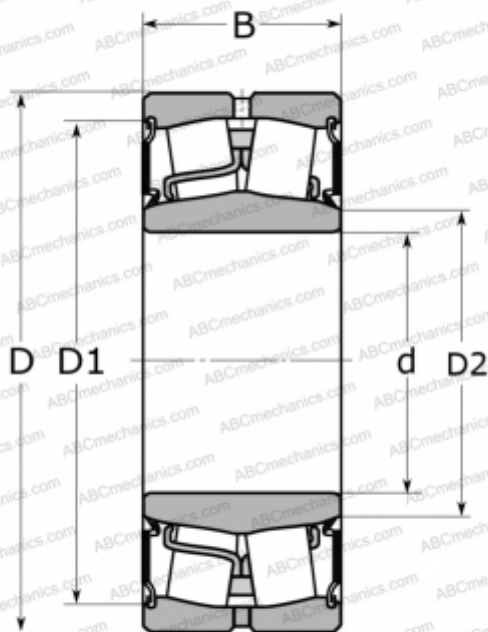

Технические характеристики

РАЗМЕРЫ, ММ

d	80,000
D	140,000
D1	128,000
D2	91,500
B	40,000

МАССА, КГ

2,400

ПРОИЗВОДИТЕЛЬ

[SKF](#)

АНАЛОГИ

ABC	22216E-2RS
FAG	803026

РАСЧЕТНЫЕ ДАННЫЕ

Номинальная динамическая грузоподъёмность, C	236,000 кН
Номинальная статическая грузоподъёмность, Co	270,000 кН
Предел усталостной прочности, Pu	29,000 кН

РАСЧЕТНЫЕ ДАННЫЕ

Предельная частота вращения	1200 об/мин
-----------------------------	-------------