

22217E-2RS ABC

Сферические роликоподшипники

ТИП: Роликоподшипники, Сферические, Двухрядные, Радиальные, самоустанавливающиеся, контактные уплотнения с двух сторон

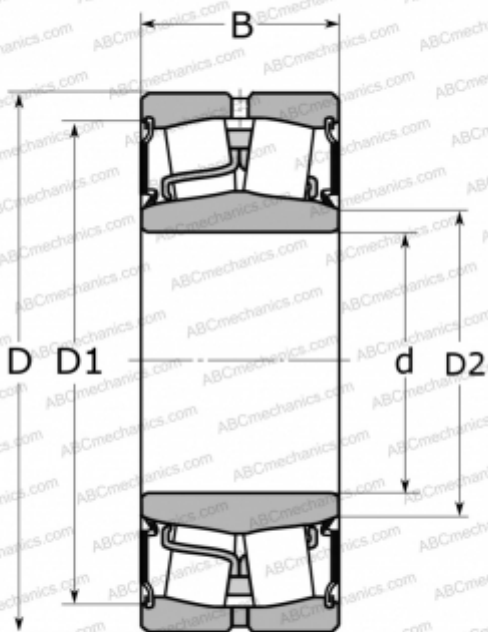

Технические характеристики

РАЗМЕРЫ, ММ

d	85,000
D	150,000
B	44,000

МАССА, КГ

3,050

ПРОИЗВОДИТЕЛЬ

[ABC](#)

АНАЛОГИ

FAG	803015
SKF	BS2-2217-2CS