

22218E-2RS ABC

Сферические роликоподшипники

ТИП: Роликоподшипники, Сферические, Двухрядные, Радиальные, самоустанавливающиеся, контактные уплотнения с двух сторон

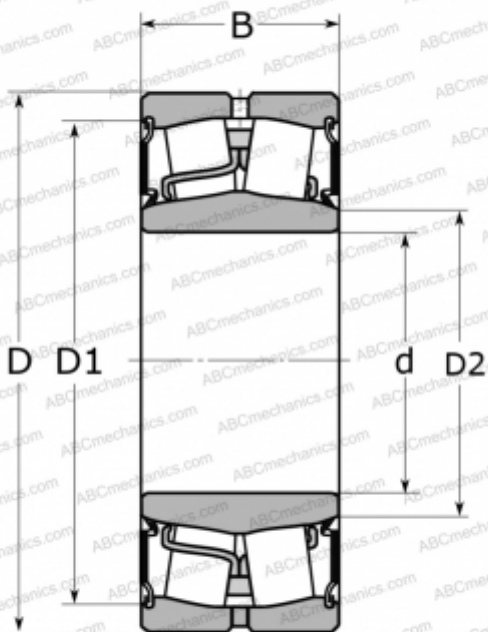

Технические характеристики

РАЗМЕРЫ, ММ

d	90,000
D	160,000
B	48,000

МАССА, КГ

3,900

ПРОИЗВОДИТЕЛЬ

[ABC](#)

АНАЛОГИ

FAG	803027
SKF	BS2-2218-2CS