

## 803028 FAG

Сферические роликоподшипники

ТИП: Роликоподшипники, Сферические, Двухрядные, Радиальные, самоустанавливающиеся, контактные уплотнения с двух сторон

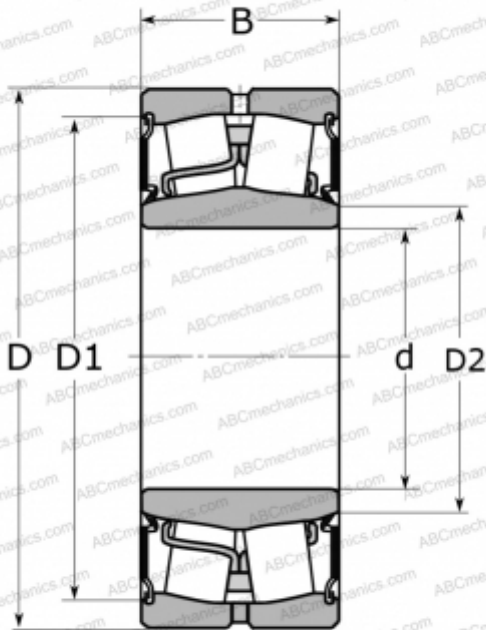

### Технические характеристики

#### РАЗМЕРЫ, ММ

d	100,000
D	180,000
B	55,000

#### МАССА, КГ

5,740

#### ПРОИЗВОДИТЕЛЬ

[FAG](#)

#### АНАЛОГИ

ABC	<a href="#">22220E-2RS</a>
SKF	<a href="#">BS2-2220-2CS</a>