

803000 FAG

Сферические роликоподшипники

ТИП: Роликоподшипники, Сферические, Двухрядные, Радиальные, самоустанавливающиеся, контактные уплотнения с двух сторон

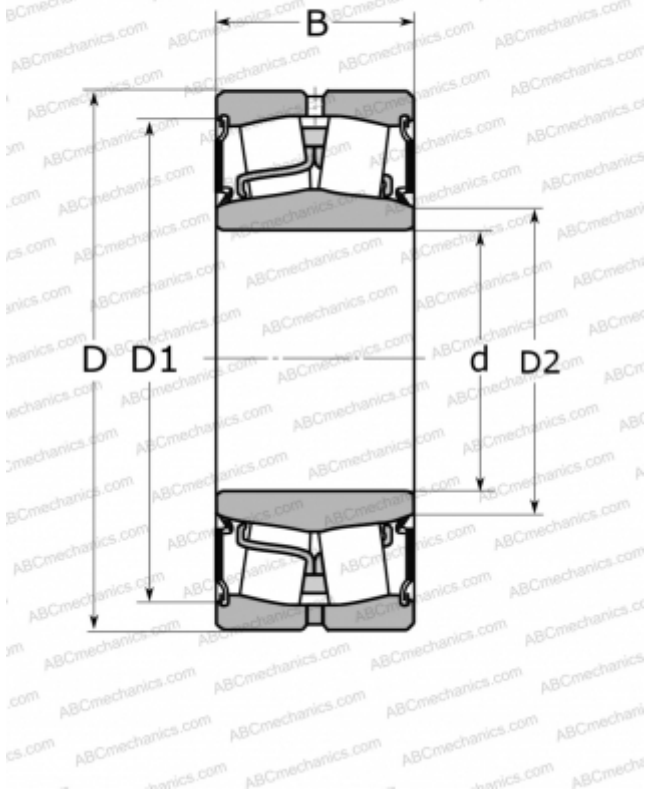

Технические характеристики

РАЗМЕРЫ, ММ

d	100,000
D	165,000
B	52,000

МАССА, КГ

4,200

ПРОИЗВОДИТЕЛЬ

[FAG](#)

АНАЛОГИ

ABC	23120E-2RS
SKF	23120-2CS2/VT143