

24020-2RS ABC

Сферические роликоподшипники

ТИП: Роликоподшипники, Сферические, Двухрядные, Радиальные, самоустанавливающиеся, контактные уплотнения с двух сторон

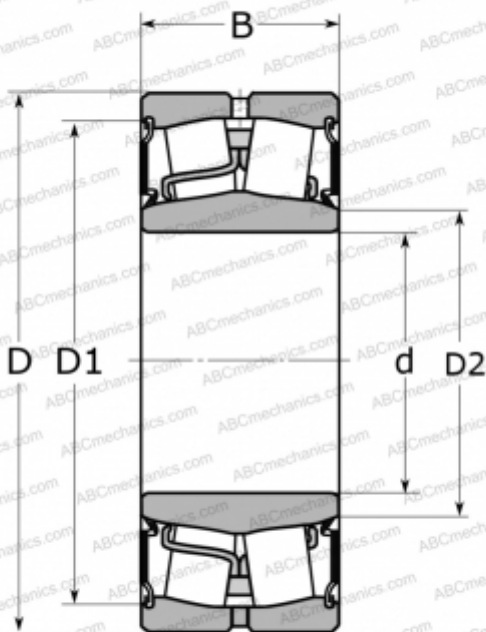

Технические характеристики

РАЗМЕРЫ, ММ

d	100,000
D	150,000
B	50,000

МАССА, КГ

3,100

ПРОИЗВОДИТЕЛЬ

[ABC](#)

АНАЛОГИ

FAG	803041
SKF	24020-2CS2/VT143