

803041 FAG

Сферические роликоподшипники

ТИП: Роликоподшипники, Сферические, Двухрядные, Радиальные, самоустанавливающиеся, контактные уплотнения с двух сторон

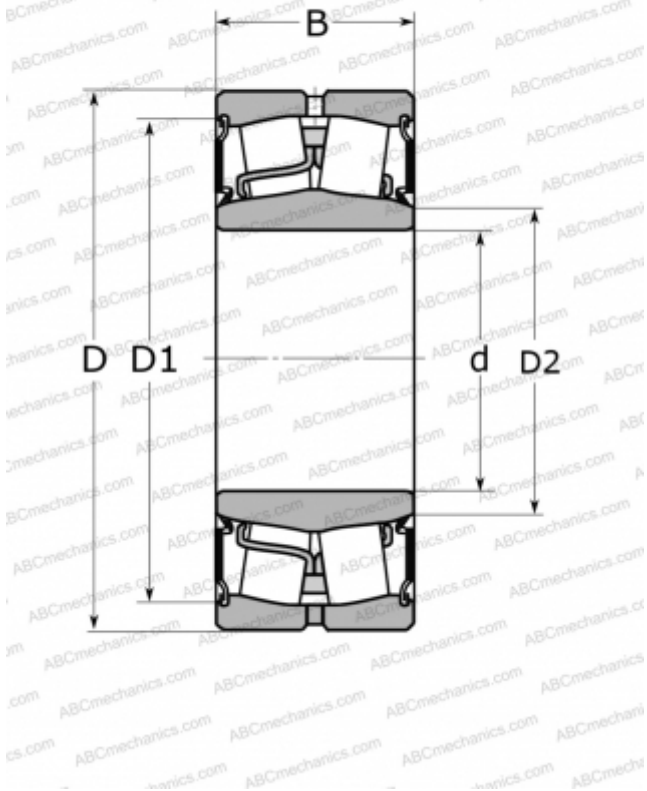

Технические характеристики

РАЗМЕРЫ, ММ

d	100,000
D	150,000
B	50,000

МАССА, КГ

3,100

ПРОИЗВОДИТЕЛЬ

[FAG](#)

АНАЛОГИ

ABC	24020-2RS
SKF	24020-2CS2/VT143