

803013 FAG

Сферические роликоподшипники

ТИП: Роликоподшипники, Сферические, Двухрядные, Радиальные, самоустанавливающиеся, контактные уплотнения с двух сторон

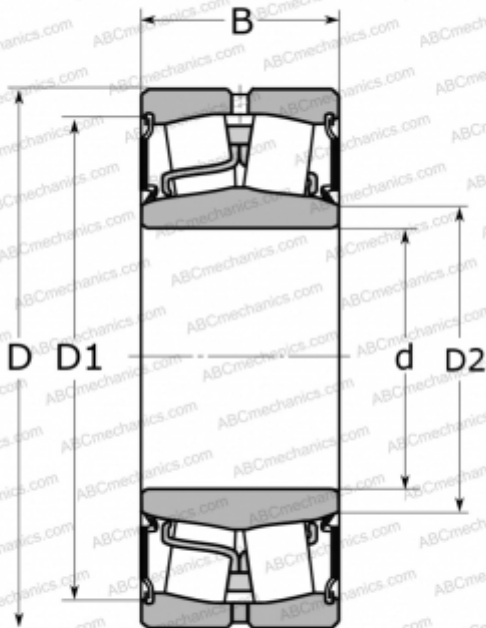

Технические характеристики

РАЗМЕРЫ, ММ

d	110,000
D	170,000
B	45,000

МАССА, КГ

3,700

ПРОИЗВОДИТЕЛЬ

[FAG](#)

АНАЛОГИ

ABC	23022E-2RS
SKF	23022-2CS