

## 24122-2RS ABC

Сферические роликоподшипники

ТИП: Роликоподшипники, Сферические, Двухрядные, Радиальные, самоустанавливающиеся, контактные уплотнения с двух сторон

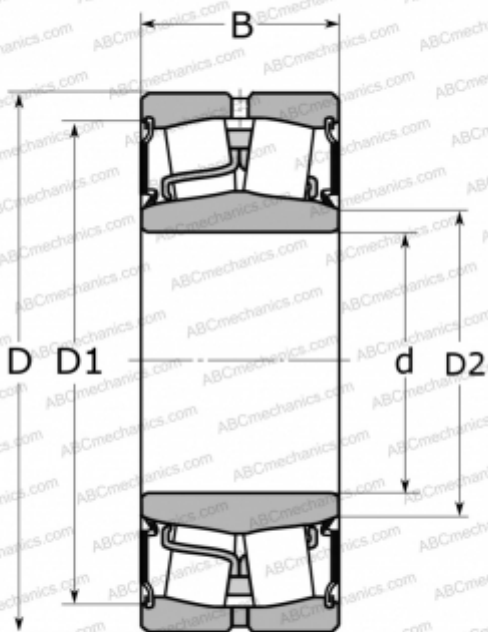

### Технические характеристики

#### РАЗМЕРЫ, ММ

d	110,000
D	180,000
B	69,000

#### МАССА, КГ

7,000

#### ПРОИЗВОДИТЕЛЬ

[ABC](#)

#### АНАЛОГИ

FAG	<a href="#">803004</a>
SKF	<a href="#">24122-2CS2/VT143</a>