

## 24122-2CS2/VT143 SKF

Сферические роликоподшипники

ТИП: Роликоподшипники, Сферические, Двухрядные, Радиальные, самоустанавливающиеся, контактные уплотнения с двух сторон

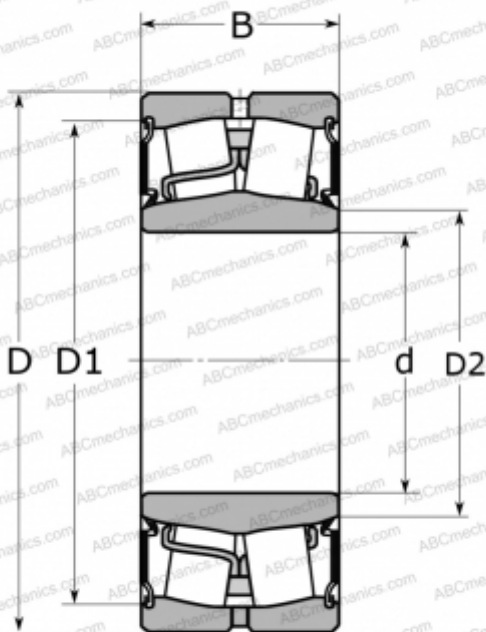

### Технические характеристики

#### РАЗМЕРЫ, ММ

d	110,000
D	180,000
D1	163,000
D2	121,000
B	69,000

#### МАССА, КГ

6,850

#### ПРОИЗВОДИТЕЛЬ

[SKF](#)

#### АНАЛОГИ

ABC	<a href="#">24122-2RS</a>
FAG	<a href="#">803004</a>

#### РАСЧЕТНЫЕ ДАННЫЕ

Номинальная динамическая грузоподъёмность, C	520,000 кН
Номинальная статическая грузоподъёмность, Co	750,000 кН
Предел усталостной прочности, Pu	78,000 кН

#### РАСЧЕТНЫЕ ДАННЫЕ

Предельная частота вращения	630 об/мин
-----------------------------	------------