

24024-2RS ABC

Сферические роликоподшипники

ТИП: Роликоподшипники, Сферические, Двухрядные, Радиальные, самоустанавливающиеся, контактные уплотнения с двух сторон

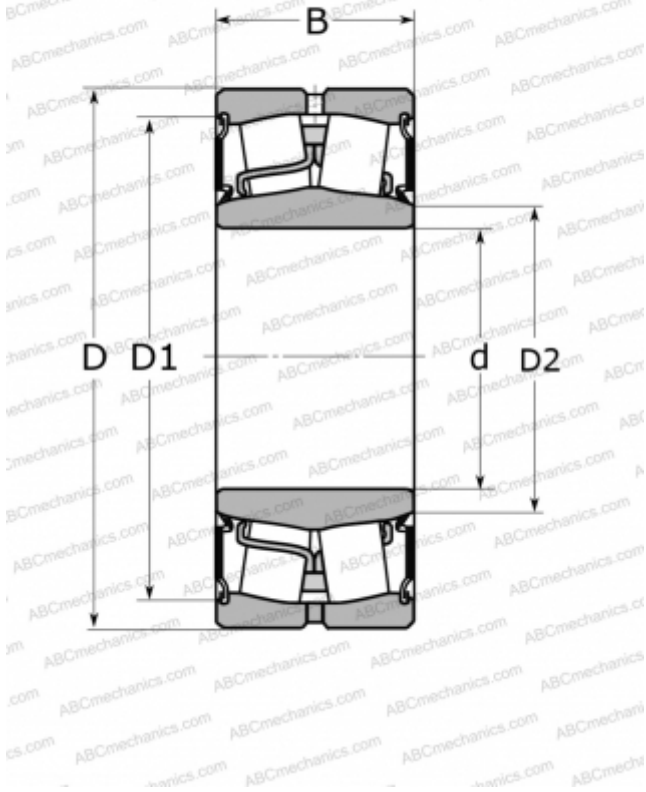

Технические характеристики

РАЗМЕРЫ, ММ

d	120,000
D	180,000
B	60,000

МАССА, КГ

5,400

ПРОИЗВОДИТЕЛЬ

[ABC](#)

АНАЛОГИ

FAG	803001
SKF	24024-2CS2/VT143