

24024-2CS2/VT143 SKF

Сферические роликоподшипники

ТИП: Роликоподшипники, Сферические, Двухрядные, Радиальные, самоустанавливающиеся, контактные уплотнения с двух сторон

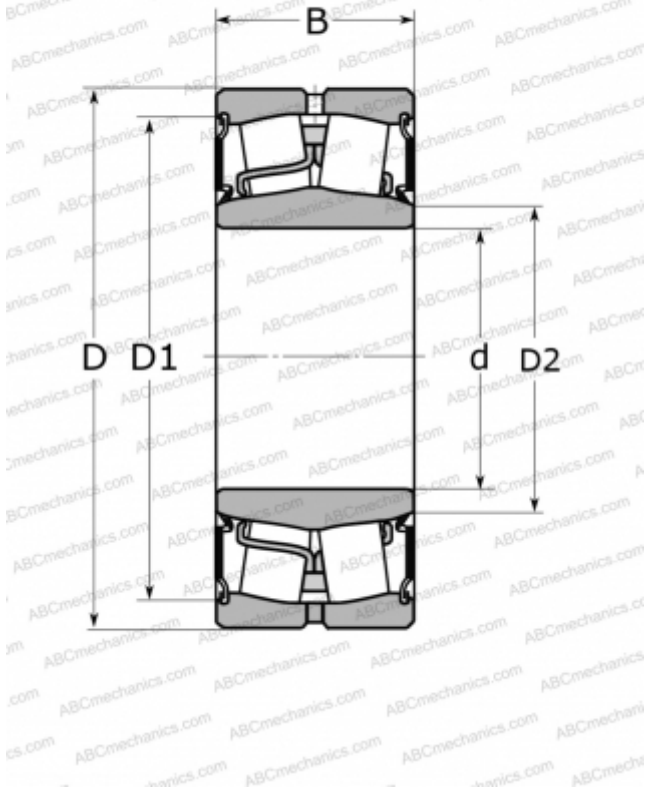

Технические характеристики

РАЗМЕРЫ, ММ

d	120,000
D	180,000
D1	166,000
D2	130,000
B	60,000

МАССА, КГ

5,450

ПРОИЗВОДИТЕЛЬ

[SKF](#)

АНАЛОГИ

ABC	24024-2RS
FAG	803001

РАСЧЕТНЫЕ ДАННЫЕ

Номинальная динамическая грузоподъёмность, C	430,000 кН
Номинальная статическая грузоподъёмность, Co	670,000 кН
Предел усталостной прочности, Pu	68,000 кН

РАСЧЕТНЫЕ ДАННЫЕ

Предельная частота вращения	670 об/мин
-----------------------------	------------