

24026-2RS ABC

Сферические роликоподшипники

ТИП: Роликоподшипники, Сферические, Двухрядные, Радиальные, самоустанавливающиеся, контактные уплотнения с двух сторон

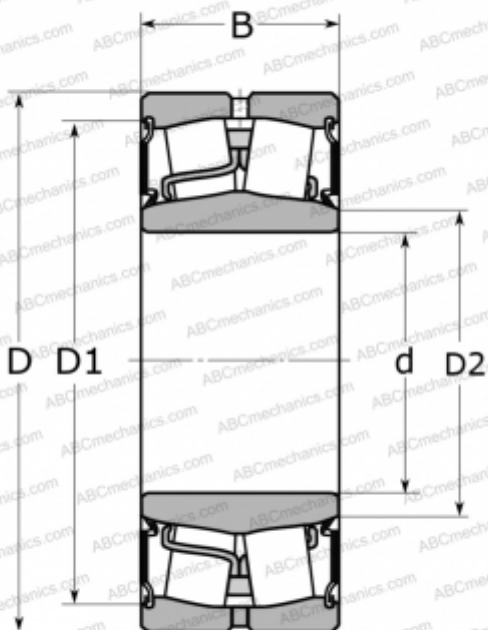

Технические характеристики

РАЗМЕРЫ, ММ

d	130,000
D	200,000
B	69,000

МАССА, КГ

7,900

ПРОИЗВОДИТЕЛЬ

[ABC](#)

АНАЛОГИ

FAG	803002
SKF	24026-2CS2/VT143