

## 24126-2CS2/VT143 SKF

Сферические роликоподшипники

ТИП: Роликоподшипники, Сферические, Двухрядные, Радиальные, самоустанавливающиеся, контактные уплотнения с двух сторон

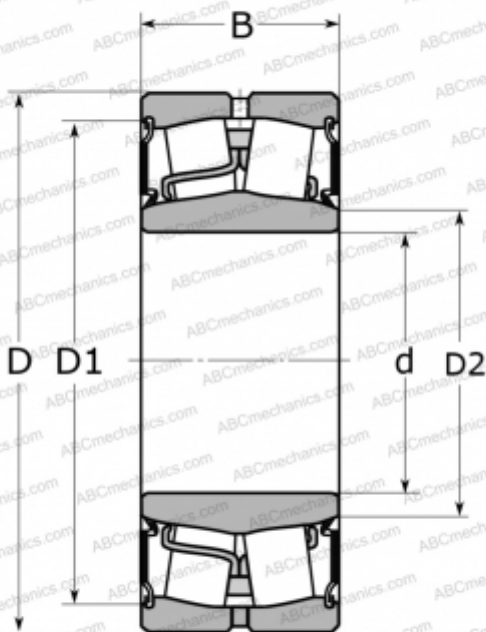

### Технические характеристики

#### РАЗМЕРЫ, ММ

d	130,000
D	210,000
D1	190,000
D2	141,000
B	80,000

#### МАССА, КГ

11,000

#### ПРОИЗВОДИТЕЛЬ

[SKF](#)

#### АНАЛОГИ

ABC	<a href="#">24126-2RS</a>
FAG	<a href="#">803005</a>

#### РАСЧЕТНЫЕ ДАННЫЕ

Номинальная динамическая грузоподъёмность, C	680,000 кН
Номинальная статическая грузоподъёмность, Co	1000,000 кН
Предел усталостной прочности, Pu	100,000 кН

#### РАСЧЕТНЫЕ ДАННЫЕ

Предельная частота вращения	530 об/мин
-----------------------------	------------